



## GEBRUIKERSHANDLEIDING

---

### **Elo Touch Solutions**

Elo Pay 7"  
POS-terminal



**Copyright © 2024 Elo Touch Solutions, Inc. Alle rechten voorbehouden.**

Geen enkel deel van deze uitgave mag worden gereproduceerd, overgebracht, getranscribeerd, opgeslagen in een opvraagstelsel of vertaald in enige taal of computertaal, in welke vorm of op welke manier dan ook, inclusief, maar niet beperkt tot, elektronische, magnetische, optische, chemische, handmatige of anderszins, zonder voorafgaande schriftelijke toestemming van Elo Touch Solutions, Inc.

**Disclaimer**

De informatie in dit document kan zonder aankondiging worden gewijzigd. Elo Touch Solutions, Inc. en haar Affiliates (gezamenlijk "Elo") doet geen toezeggingen of geeft geen garanties met betrekking tot de inhoud ervan, en wijst met name alle impliciete garanties van verkoopbaarheid of geschiktheid voor een bepaald doel. Elo behoudt zich het recht voor om deze publicatie te herzien en om van tijd tot tijd wijzigingen aan te brengen in de inhoud ervan, zonder dat Elo verplicht is om enige persoon van dergelijke herzieningen of wijzigingen op de hoogte te stellen.

**Erkenning van Handelsmerken**

Elo, Elo (logo), Elo Touch, Elo Touch Solutions, EloView, zijn handelsmerken van Elo en zijn filialen.

# Inhoud









<b>Deel 1: Inleiding</b> .....	<b>8</b>
Productomschrijving.....	8
Belangrijke informatie.....	8
Terminalidentificatie (TID).....	8
Handelaarsidentificatie (MID = Merchant Identification).....	8
Operator-id.....	8
'Batch' einde-dag bankieren (afrekening).....	8
Kassa-interface.....	9
PCI-PTS.....	9
Advies van de PCI-DSS (Payment Card Industry Data Security Standard).....	9
Maandelijkse updates.....	9
Overzicht - Specificaties.....	12
Functies: Vooraanzicht.....	14
Functies: Achteraanzicht.....	14
<b>Deel 2: Aan de slag</b> .....	<b>16</b>
Uitpakken en eerste inspectie.....	16
Installatie USBC-kabel.....	17
Installatie Micro SD / PSAM-kaart.....	18
Systeem en stroom.....	19
Inschakelen van het apparaat via een USB-poort van het type C.....	19



<b>Aan/uit-knop</b> .....	<b>19</b>
<b>LED-voedingsstatus</b> .....	<b>19</b>
<b>Home-knop</b> .....	<b>19</b>
<b>Aan/uit / functie-knoppen Eigenschappen en gebaren</b> .....	<b>20</b>
<b>Aan/uit-knop Op het scherm scherm toon menufuncties</b> .....	<b>20</b>
<b>Gebaren</b> .....	<b>20</b>
<b>Iconen van de Statusbalk en Definities</b> .....	<b>21</b>
<b>Over Touch Gebaren</b> .....	<b>22</b>
<b>Out of Box Experience (OOBE)</b> .....	<b>23</b>
<b>EloView®-startscherm</b> .....	<b>24</b>
<b>Vergedelings- en startscherm</b> .....	<b>25</b>
<b>Notificatiepaneel</b> .....	<b>27</b>
<b>Applicatiebalk</b> .....	<b>29</b>
<b>Pas een snelkoppeling aan en voeg deze toe aan het Startscherm</b> .....	<b>30</b>

## **Deel 3: Systeeminstellingen .....**



<b>Netwerk &amp; Internet</b> .....	<b>33</b>
<b>WLAN</b> .....	<b>33</b>
<b>Vliegtuigmodus</b> .....	<b>35</b>
<b>Hotspot &amp; tethering</b> .....	<b>35</b>
<b>Wi-Fi hotspot</b> .....	<b>35</b>
<b>USB-tethering</b> .....	<b>35</b>

<b>Bluetooth-tethering</b> .....	<b>35</b>
<b>Ethernet</b> .....	<b>35</b>
<b>Bluetooth</b> .....	<b>37</b>
<b>USB</b> .....	<b>38</b>
 <b>Apps</b> .....	<b>39</b>
 <b>Meldingen</b> .....	<b>40</b>
 <b>Geluid</b> .....	<b>42</b>
 <b>Display</b> .....	<b>43</b>
 <b>Achtergrond</b> .....	<b>44</b>
 <b>Toegankelijkheid</b> .....	<b>45</b>
 <b>Wachtwoorden en accounts</b> .....	<b>48</b>
 <b>Systeem</b> .....	<b>51</b>
 <b>Over het apparaat</b> .....	<b>52</b>

<b>Deel 4: Operationeel .....</b>	<b>53</b>
<b>Over de Camera-app .....</b>	<b>53</b>
<b>Camerafuncties .....</b>	<b>53</b>
<b>Videofuncties .....</b>	<b>55</b>
<b>Foto's maken en een Video's opnemen.....</b>	<b>57</b>
 Snapdrag.....	<b>57</b>
<b>Over  Bestandstoepassing.....</b>	<b>58</b>
<b>Bestanden verwijderen .....</b>	<b>58</b>
<b>Bestanden Kopiëren en Verplaatsen .....</b>	<b>59</b>
<b>Bestanden delen .....</b>	<b>59</b>
<b>Toepassing Notities behouden .....</b>	<b>59</b>
<b>Scannen van QR-code met geïntegreerde camera .....</b>	<b>60</b>
<b>NFC / EMV .....</b>	<b>61</b>
<b>SCR.....</b>	<b>62</b>
<b>MSR .....</b>	<b>63</b>
<b>Over Elo Mobiel Volledige fabrieksreset.....</b>	<b>64</b>
 <b>Deel 5: Onderhoud en probleemoplossing.....</b>	 <b>65</b>
<b>Verzorging en omgang Elo Pay 7" POS.....</b>	<b>65</b>
 <b>Deel 6: Elo-service en ondersteuning .....</b>	 <b>66</b>
<b>Elo-service en ondersteuning .....</b>	<b>66</b>
<b>Een terminal terugsturen voor onderhoud en reparatie.....</b>	<b>66</b>

<b>Deel 7: Informatie over Regelgeving .....</b>	<b>67</b>
<b>Electrische veiligheidsinformatie .....</b>	<b>67</b>
<b>Informatie over emissies en immuniteit .....</b>	<b>67</b>
<b>Richtlijn voor radioapparatuur .....</b>	<b>70</b>
<b>Agentschap Certificaties.....</b>	<b>71</b>
<b>Richtlijn betreffende afgedankte elektrische en elektronische apparatuur (AEEA) .....</b>	<b>72</b>
<b>Voedingsspecificaties.....</b>	<b>72</b>
<b>Deel 8: Garantie-informatie .....</b>	<b>73</b>
Ga naar onze website <b>www.elotouch.com</b> voor de meest recente informatie hieronder:.....	73

# Deel 1: Inleiding

## Productomschrijving

Bedankt voor uw keuze voor Elo Pay 7" POS-terminal. Dit levert een Android POS-computer van zakelijk niveau, klaar om u te helpen bij het assisteren van klanten. Dit alles-in-één apparaat biedt ingebouwde capaciteiten voor het aanvaarden van betalingen, zakendoen en de verkoop volgen, allemaal in de palm van uw hand. De Elo Pay 7" POS-terminal is uitgerust met een 7" HD aanraakscherm, geïntegreerde betaling, flexibele Android 12 OS of nieuwer en Qualcomm 660 octa-core processor. Dit model biedt een naadloze integratie, probleemloze bevoorrading en vereenvoudigd apparaatbeheer via Elo View® of de MDM van uw voorkeur van derden.

Met de stevige Corning Gorilla Glass-technologie die bescherming biedt tegen onopzettelijk morsen, is de Elo Pay 7" doelbewust gebouwd om bestand te zijn tegen commercieel gebruik. Van bediening aan tafel en overal afrekenen ("line-busting") tot afhaalpunten en het bijna overal accepteren van betalingen, met Elo Pay 7" zijn uw werknemers altijd en overal beschikbaar.

## Belangrijke informatie

### **Terminalidentificatie (TID)**

Elke terminal bevat een elektronisch geprogrammeerd achtcijferig nummer, bekend als een Terminalidentificatie (TID). Dit wordt volledig afgedrukt op het exemplaar van de handelaar van alle transactiebewijzen.

### **Handelaarsidentificatie (MID = Merchant Identification)**

Uw bank zal u een handelaarsidentificatie verstrekt hebben, geleverd in een afzonderlijk documentatiepakket dat u direct van hen hebt gekregen. Neem contact op met uw bank als u geen dergelijk nummer hebt.

Voordat u transacties aanvaardt, moet u controleren of de MID die wordt afgedrukt op uw terminalrapport, overeenkomt met de MID die door uw bank is verstrekt. Neem contact op met uw helpdesk als dat niet het geval is.

U kunt afzonderlijke MID's hebben voor kaarten van American Express, Diners Club, JCB en Duet, en voor de mobiele Top Up-service als u deze hebt gevraagd.

### **Operator-id**

Uw terminal kan het invoeren van een operator-id vereisen tijdens een Voice Referral-transactie waarbij u telefonisch contact moet opnemen met de maatschappij. De operator-id zal worden geleverd door het goedkeuringscentrum.

ONTVANGSTBEWIJS: Het opnemen van het symbool \*, afgedrukt op het exemplaar van de handelaar van het transactiebewijs, geeft aan dat de transactie werd goedgekeurd via het Voice Referral-proces.

### **'Batch' einde-dag bankieren (afrekening)**

Aan het einde van elke werkdag moet de afrekeningsprocedure gebeuren op de terminal. Als u deze procedure niet voltooit, kunt u vertragingen ondervinden in de overschrijvingen van de fondsen naar uw bankrekening.



## **Kassa-interface**

Als er een SP-terminal of pinpad in uw kassa/kassasysteem, zullen veel functies van de terminal worden uitgevoerd door kassafuncties

Sommige functies die in deze handleiding zijn beschreven, zijn mogelijk niet beschikbaar via de kassa-interface.

Als uw terminal werkt in combinatie met een kassa, zal uw hoofdkantoor of de fabrikant van het product u aanvullende instructies hebben gegeven.

## **PCI-PTS**

De goedkeuring van PCI SSC is alleen van toepassing op PED's die identiek zijn met de PD die werd getest door een door het PCI Security Standards Council erkend laboratorium. Als een aspect van de PED verschilt van deze die werd getest door het laboratorium, zelfs als de PED voldoet aan de standaard productbeschrijving in de brief, mag het PED-model niet worden beschouwd als goedgekeurd, noch worden gepromoot als goedgekeurd. Als een PED bijvoorbeeld firmware, software of fysieke constructie bevat met dezelfde naam of hetzelfde modelnummer als deze die is getest door het laboratorium, maar in feite niet identiek is met de PED-monsters die door het laboratorium zijn getest, mag de PED niet worden beschouwd of gepromoot als goedgekeurd.

Geen verkoper of andere derde mag naar een PED verwijzen als "door PCI goedgekeurd", of anderszins verklaren of impliceren dat PCI SSC een aspect van een verkoper of zijn PED's volledig of gedeeltelijk heeft goedgekeurd, behalve volgens en onderworpen aan de voorwaarden en beperkingen, die uitdrukkelijk zijn uiteengezet in een schriftelijke overeenkomst met PCI SSC of in een goedkeuringsbrief. Alle overige verwijzingen naar de goedkeuring van de PCI SSC zijn strikt en actief verboden door PCI SSC. Wanneer toegestaan, wordt een goedkeuring gegeven door de PCI SSC om bepaalde beveiligings- en operationele kenmerken die belangrijk zijn voor het bereiken van de doelstellingen van de PCI SSC, te garanderen. De goedkeuring omvat echter in geen geval ondersteuning of garantie met betrekking tot de functionaliteit, kwaliteit of prestaties van elk specifiek product of elke service. PCI SSC biedt geen garantie voor producten of services die door derden worden geleverd. Goedkeuring omvat of impliceert in geen geval productgaranties van PCI SSC, met inbegrip van, zonder beperking, van eventuele impliciete garanties van verkoopbaarheid, geschiktheid voor een bepaald doel of niet-inbreuk. Dit alles wordt uitdrukkelijk afgewezen door PCI SSC. Alle rechten en verhaalmiddelen met betrekking tot producten en services die een goedkeuring hebben ontvangen, zullen worden geleverd door de partij die dergelijke producten of services levert, en niet door PCI SSC of deelnemers van betaalmerken.

## **Advies van de PCI-DSS (Payment Card Industry Data Security Standard)**

### **Maandelijkse updates**

Eenmaal per maand zal uw terminal verbinding maken met het Elo Terminal Management System voor het downloaden van nieuwe software en belangrijke configuratiewijzigingen. Deze update zal normaal's nachts gebeuren. Daarom is het aanbevolen uw terminal altijd ingeschakeld te houden. Voor POS-terminals is het aanbevolen het apparaat, wanneer u het niet gebruikt, op het laadstation te laten of aangesloten op de voeding te houden. Als de terminal uitgeschakeld is wanneer de update plaatsvindt, of in het geval van draagbare modellen een laag batterijvermogen heeft, zal het systeem u melden dat de update is mislukt. Laat uw terminal de volgende nacht ingeschakeld zodat u zeker bent dat de upgrade wordt voltooid of bel uw helpdesk voor hulp.

De Elo Pay 7" POS-terminal bevat een betaaltoepassingen die kaarthoudergegevens opslaat, verwerkt en overdraagt. Het valt daarom binnen het bereik van de PIC-DSS (Payment Card Industry Data Security Standards).

Deze sectie bevat advies om u te helpen bij het naleven van de PCI-DSS.

Denk eraan dat het de verantwoordelijkheid van de handelaar is om ervoor te zorgen dat de handelaarsexemplaren van ontvangstbewijzen en rapporten die de kaarthoudergegevens bevatten, veilig worden opgeslagen voor de periode die door uw bank is aangegeven. Zorg er ook voor dat ze aan het einde van die periode op een veilige manier worden verwijderd. Als u dat niet doet, kan dit leiden tot terugboekingen of frauduleuze activiteit.

### **1. Behoud van volledige magneetstrook, kaartvalidatiecode of pinblokkegegevens**

De betaaltoepassing binnen de Elo Pay 7" POS- terminal behoudt geen kaartgegevens. U hoeft geen verdere acties te ondernemen om te garanderen dat uw PCI DSS-compatibele omgeving voldoet aan deze specifieke vereiste.

### **2. Bescherming van opgeslagen kaarthoudergegevens**

De betaaltoepassing binnen de Elo Pay 7" POS- terminal beschermt de opgeslagen kaarthoudergegevens op een veilige manier.

U moet zorgen dat u het juiste exemplaar van het ontvangstbewijs aan de kaarthouder geeft (met duidelijke markering KOPIE KAARTHOUDER) en de handelaarsontvangstbewijzen bewaart in een veilige zone met beperkte toegang voor bevoegd personeel. Wanneer de ontvangstbewijzen van de handelaar vervallen zijn, moet ze worden vernietigd door verbranding of versnippering. Uw bank zal u laten weten hoe lang u de ontvangstbewijzen moet bewaren.

U moet dagelijks een einde-dag bankieren/afrekening uitvoeren. Uw terminal is mogelijk geconfigureerd om dit proces elke dag automatisch uit te voeren. Als u niet zeker bent hoe uw terminal is geconfigureerd, neemt u contact op met uw helpdesk.

### **3. Voorziening van veilige verificatiefuncties**

De betaaltoepassing werkt in de hardware-omgeving van de Elo Pay 7" POS-terminal en vereist geen gebruikersnaam of wachtwoordtoegang. U hoeft geen verdere acties te ondernemen om te garanderen dat uw PCI DSS-compatibele omgeving voldoet aan deze specifieke vereiste.

### **4. Veilige betaaltoepassingen**

De Elo Pay 7" POS-terminal en de softwaretoepassingen ervan werden ontwikkeld in lijn met de PCI DSS en de beste praktijken in de sector. U hoeft geen verdere acties te ondernemen om te garanderen dat uw PCI DSS-compatibele omgeving voldoet aan deze specifieke vereiste.

### **5. Bescherming van draadloze overdrachten**

De Elo Pay 7" POS-terminal gebruik draadloze wifi-overdrachten in overeenstemming met de PCI DSS en de beste praktijken in de sector.

### **6. Betaaltoepassingen testen om kwetsbaarheden aan te pakken**

Elo heeft een proces voor het identificeren van pas ontdekte kwetsbare punten in de beveiliging en heeft een tijdige ontwikkeling en implementatie van beveiligingspatches en upgrades. U hoeft geen verdere acties te ondernemen om te garanderen dat uw PCI DSS-compatibele omgeving voldoet aan deze specifieke vereiste.

### **7. Veilige netwerkimplementatie**

De betaaltoepassing werkt in de hardware-omgeving van de Elo Pay 7" POS-terminal en vereist geen registratie van de activiteiten van de toepassing.

## **8. Zorgen dat kaarthoudergegevens nooit moeten worden opgeslagen op een server die met internet verboden is**

Als u het Elo Pay 7"-apparaat gebruikt op een LAN-netwerk als interface voor betaaltransacties en u een lokale server gebruikt voor het opslaan en doorsturen van de transactiegegevens, moet u stappen ondernemen om de transactiegegevens te beschermen in overeenstemming met de DSS-vereisten.

## **9. Veilige software-updates op afstand**

Software-updates worden automatisch uitgevoerd door het Elo Terminal Management System. Dit systeem garandeert dat alleen geverifieerde betaalsoftware wordt geladen op uw terminal.

## **10. Veilige toegang op afstand tot betaaltoepassing**

Er is geen toegang op afstand tot de betaaltoepassing.

## **11. Codering van vertrouwelijk verkeer via openbare netwerken**

Transacties die worden verzonden via netwerkverbindingen worden altijd gecodeerd door de betaaltoepassing met de SSL-technologie (Secure Socket Layer).

U mag vertrouwelijke kaarthoudergegevens op geen enkele wijze doorgeven, tenzij deze is gecodeerd. Elo zal nooit dergelijke gegevens vragen van u. Vertrouwelijke kaarthoudergegevens omvatten:

- Het kaartnummer (vaak bekend als hoofd rekeningnummer of PAN (Primary Account Number)),
- De naam van de kaarthouder, de vervaldatum van de kaart,
- Het Cv2-nummer van de kaart (de laatste drie cijfers die op de handtekeningstrook van de kaart is gedrukt, of voor American Express, de viercijferige waarde die op de voorkant van de kaart is gedrukt).

Uw helpdesk kan u de eerste zes cijfers van een kaartnummer vragen om u te helpen bij het oplossen van een probleem. Dit moet samen met de naam van de kaartuitgever worden opgegeven wanneer dat wordt gevraagd, zodat uw helpdesk u kan helpen.

Uw helpdesk vraagt u nooit het volledige kaartnummer.

## **12. Elke niet-console administratieve toegang coderen**

Dit is niet van toepassing tot de Elo-betaaltoepassing.

## **13. Onderhoud van instructiedocumenten/trainingsprogramma's voor kaarthouders, wederverkopers en integrators**

Elo biedt niet alleen informatie in deze handleiding, maar ook op haar website [www.elotouch.com](http://www.elotouch.com) vindt u meer over de naleving van de PCI DSS.

## Overzicht - Specificaties

	<b>Elo Pay 7"</b>
<b>Kleur behuizing</b>	Zwart
<b>Besturingssysteem</b>	Android 12 met Google Play-services
<b>Processor</b>	Qualcomm Snapdragon 660 2.2GHz Octa-Core-processor
<b>Geheugen</b>	4 GB
<b>Opslag</b>	64 GB
<b>Display</b>	7" optisch geboden hoge definitie-LED 1920*1080 400 nits standaard 1000:1 contrastverhouding standaard
<b>Aanraakscherm</b>	Projectieve capacitieve eigenschappen met Corning Gorilla Glass Waterafstotend
<b>Frontcamera</b>	1x 5MP, vaste scherpstelling
<b>Sensoren</b>	Versnellingsmeter (past de stand van het display automatisch aan)
<b>Uitgebreide opslag</b>	1x MicroSD-sleuf (tot 1TB)
<b>PSAM</b>	2x PSAM-kaartsleuf
<b>I/O-poorten</b>	USB Type-C voor display, opladen en gegevens
<b>Betaling</b>	EMV contactloze ISO 14443-A/B, MiFare, ISO-18092 EMV-chipkaartlezer 3-track MSR ISO 7810/7811
<b>Certificeringen / Ondersteunde betaalplannen</b>	<ul style="list-style-type: none"> <li>• PCI-PTS V6.2</li> <li>• EMV L1 contact en contactloos <ul style="list-style-type: none"> <li>• EMV L2 contact</li> <li>• Visa PayWave</li> </ul> </li> <li>• MasterCard Contactless <ul style="list-style-type: none"> <li>• Amex ExpressPay</li> <li>• Discover D-PAS</li> </ul> </li> <li>• UnionPay QuickPass <ul style="list-style-type: none"> <li>• JCB Jspeedy <ul style="list-style-type: none"> <li>• TQM</li> </ul> </li> <li>• Interac Flash <ul style="list-style-type: none"> <li>• EFTPOS</li> </ul> </li> </ul> </li> <li>• Algemene SECC / UKCC</li> </ul>

<b>Draadloos</b>	IEEE 802.11a/b/g/n/ac met 2x2 MU-MIMO
<b>Bluetooth</b>	Bluetooth 5.0
<b>LED</b>	1x amber/witte LED voor stroom RGB+W LED voor EMV-CL-lezer RGB+W LED voor SCR-lezer
<b>Toetsenbord</b>	Toetsenbord op het scherm
<b>Audio</b>	1x microfoon 1x 1W luidspreker 1x buzzer
<b>Knoppen</b>	1x Aan/uit-knop 1x Home-knop
<b>Afmetingen</b>	176 *168,68 *42,95 mm
<b>Afmetingen verpakking</b>	220 *185 *68 mm
<b>Bruto gewicht</b>	716g*
<b>Netto gewicht</b>	616g*
<b>Temperatuur</b>	Bediening: 0°C tot 40°C (32°F tot 104°F) Opslag: -20°C tot 50°C (-4°F tot 122°F)
<b>Vochtigheid</b>	5% tot 90% niet-condenserend
<b>Regelgevende goedkeuringen en verklaringen</b>	UL, FCC (US) – Klasse B cUL, IC (Canada) CB (Internationale Veiligheid) CE (Europa) – Klasse B RCM (Australië)
<b>ESD</b>	8kV contact, 15kV lucht, Criteria B
<b>Bescherming/afdichting tegen binnendringing</b>	IP54 voor de naar voren gerichte zijde volgens IEC-norm 60529

## Funcities: Vooraanzicht

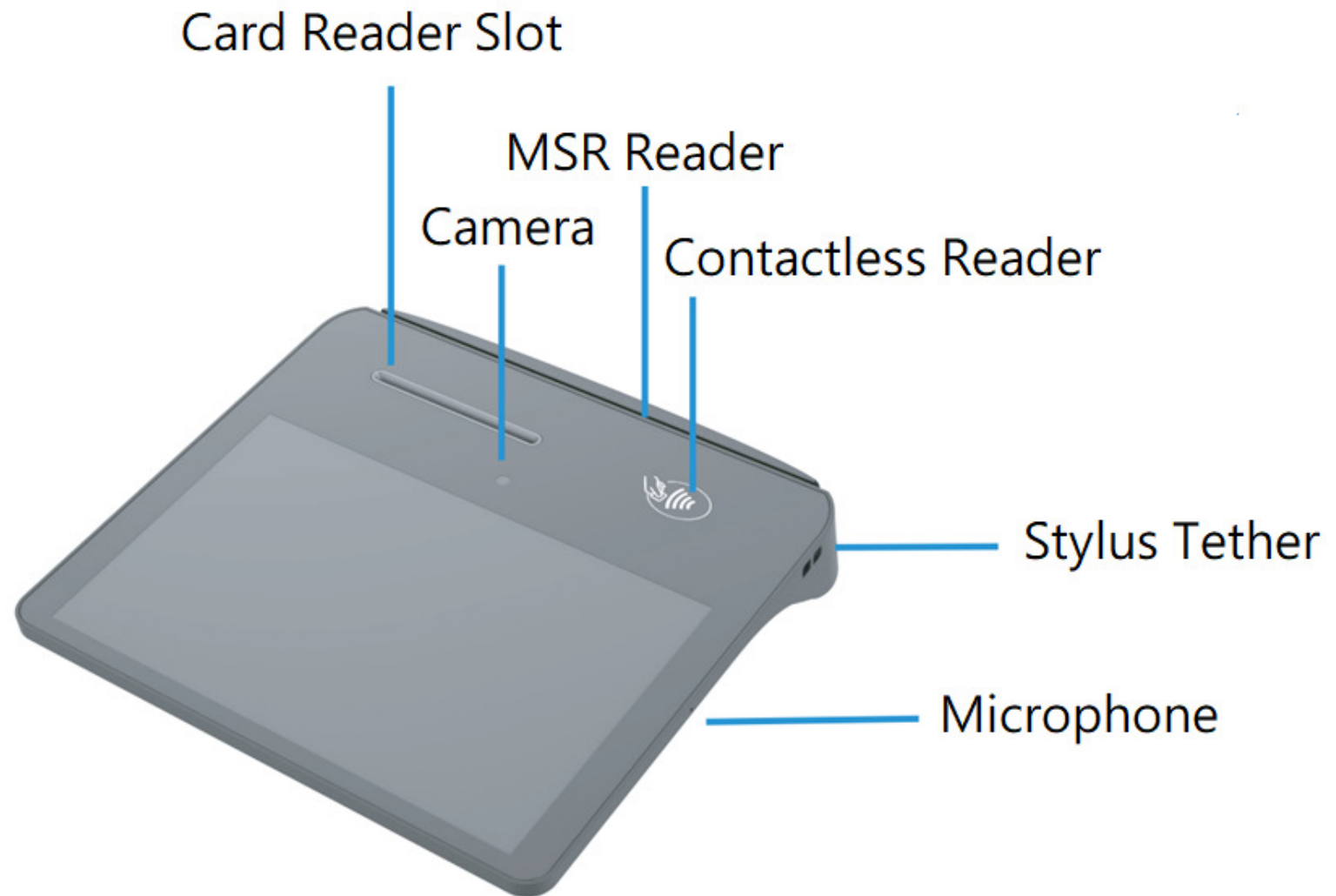

## Funcities: Achteraanzicht

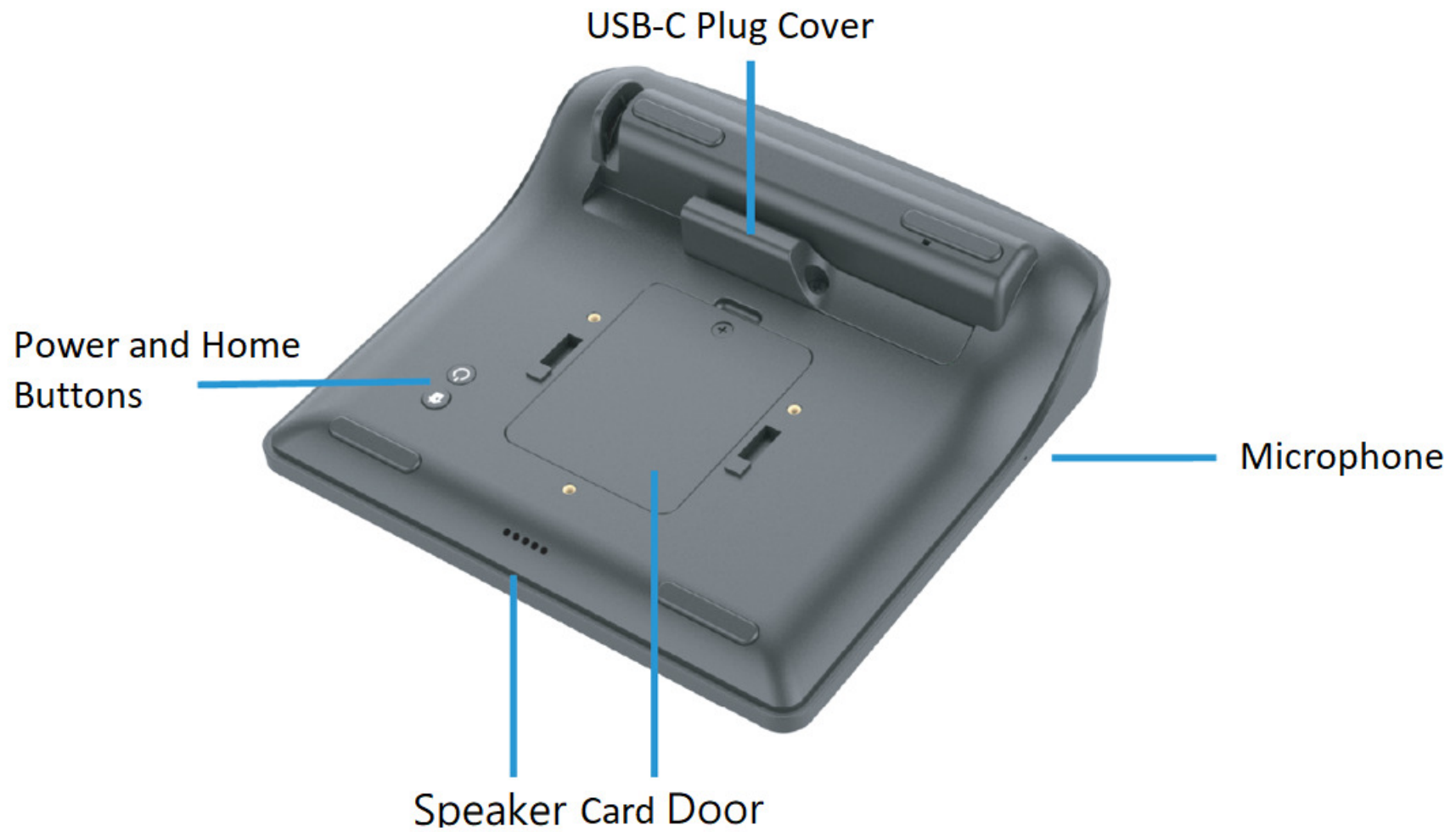

# Deel 2: Aan de slag

## Uitpakken en eerste inspectie

De Elo Pay 7" POS-terminal voldoet aan de PCI-PTS-beveiligingsvereisten. Bij ontvangst van uw apparaat moet de volgende inspectie worden uitgevoerd.

- Controleer de kartonnen verpakking op beschadiging.
- Open de kartonnen doos en controleer of de hieronder vermelde inhoud in de doos zit:
  - ❖ Elo Pay 7" POS-terminal.
  - ❖ 18W USB-C-voedingsadapter met AC-stekkeropties voor VS, EU en VK.
  - ❖ Snelle installatiehandleiding
- Controleer of de informatie (productnaam, serienummer enz.) overeenkomt met de informatie over de levering.
- Verwijder al het beschermende materiaal en de plastic verpakking van het apparaat. Inspecteer het apparaat grondig op schade of tekenen van geknoei.
  - ❖ Inspecteer de veiligheidszegels en -labels om zeker te zijn dat er geen tekenen zijn van afpellen of manipulatie.
  - ❖ Inspecteer de chipkaartacceptant om zeker te zijn dat er geen ongewenste obstructie(s) of verdachte objecten bij de opening zijn.
  - ❖ Inspecteer de MSR-sleuf om te controleren of er geen andere extra lezers of geplaatste objecten zijn.
  - ❖ Inspecteer het uiterlijk van het apparaat om zeker te zijn dat er geen sporen van manipulatie zijn. Het is belangrijk om vooral het gebied van het aanraakscherm te controleren.
  - ❖ Schakel het apparaat in, controleer of er een waarschuwingsbericht met betrekking tot manipulatie verschijnt op het scherm en of de rode led op de voorkant niet is ingeschakeld.
  - ❖ Inspecteer de HW/FW-versie en controleer of deze goed werkt.

**Opmerking:** Bewaar het verpakkingsmateriaal en de kartonnen doos zodat u het opnieuw kunt gebruiken wanneer het apparaat moet worden verzonden.

 **Gebruik geen apparaat dat beschadigd is of waarmee geknoeid werd. De Elo Pay 7" POS-terminal is uitgerust met verzegelde label(s). Als een label of component beschadigd lijkt, moet u het transportbedrijf en uw ELO-vertegenwoordigers of serviceprovider onmiddellijk op de hoogte brengen.**



# Installatie USBC-kabel



## Installatie Micro SD / PSAM-kaart

- Sla eerst de bestanden op en sluit de terminal af.
- Schroef de plastic kap over de kaartsleuven los en verwijder het.
- Installeer de kap van de kaartsleuven weer terug met een schroef.

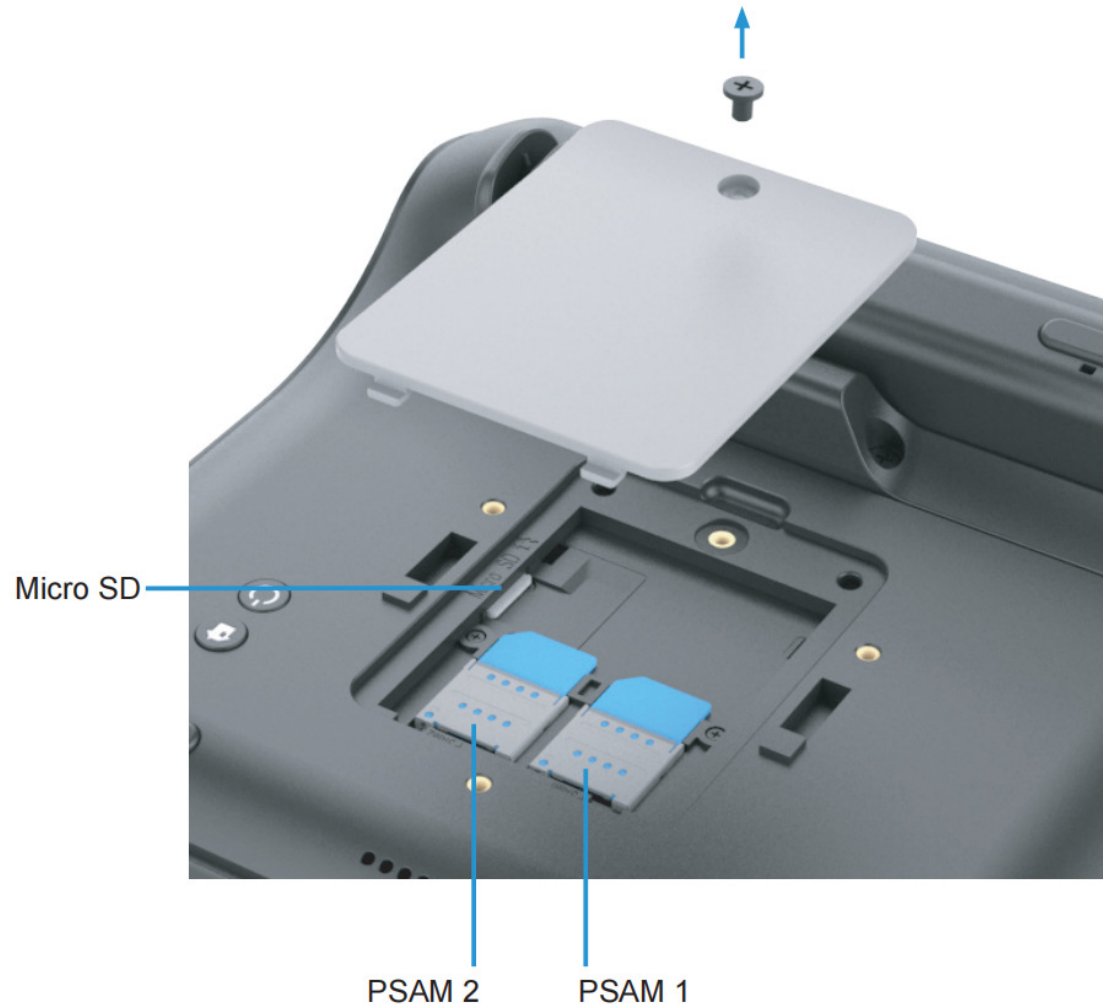

## Systeem en stroom

### Inschakelen van het apparaat via een USB-poort van het type C

- De Elo Pay 7" POS-terminal wordt geleverd met een oplader (wandadapter van USB-C-type) in de doos. Sluit de oplader aan op de USB-C-poort op het apparaat.

### Aan/uit-knop

- Om de Mobile POS AAN te zetten, houdt u de aan/uit-knop 2 seconden ingedrukt.
- Om af te sluiten of opnieuw op te starten houdt u de aan/uit-knop langer dan 5 seconden ingedrukt en volgt u het displaymenu op het scherm.
- Om het systeem gedwongen uit te schakelen, houdt u de aan/uit-knop 12 seconden ingedrukt.
- Om het systeem uit de slaap-/standbymodus te halen, drukt u één keer op de aan/uit-knop of raakt u het scherm aan.

### LED-voedingsstatus

LED-VOEDINGSSTATUS	OMSCHRIJVING
UIT	UIT (losgekoppeld)
Continu Amber	UIT (aangesloten)
Constant wit	Voedings-ON

### Home-knop

- Om terug te keren naar Android Home, drukt u eenmaal op de knop Home.

## Aan/uit / functie-knoppen Eigenschappen en gebaren

### Aan/uit-knop Op het scherm scherm toon menufuncties

Als de aan/uit-knop langer dan 5 seconden wordt ingedrukt, verschijnt er een pop-up schermmenu.

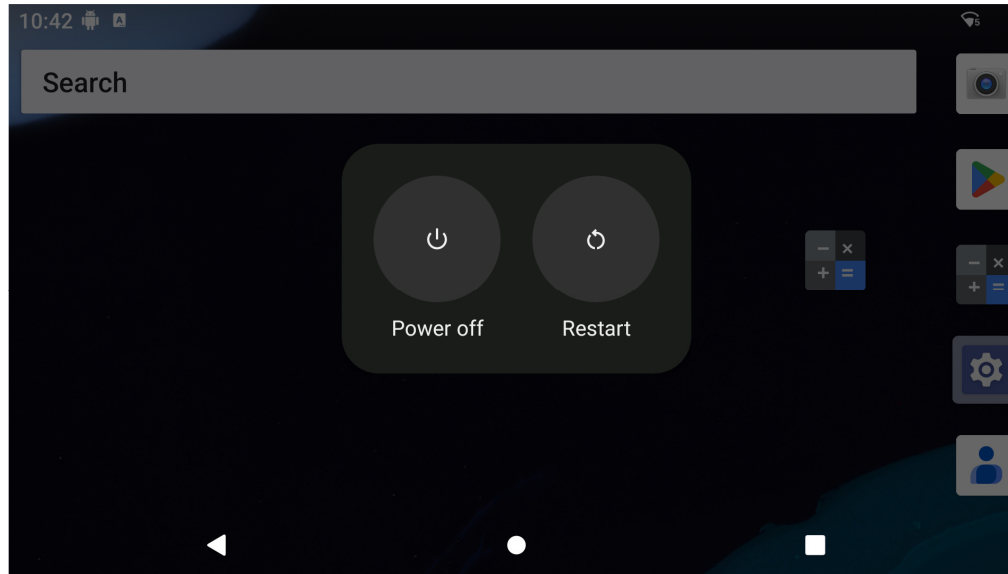







### Gebaren

**Opmerking:** Het volgende gebaar werkt alleen als de programmeerbare functieknoppen zijn ingesteld als "Volume omhoog en omlaag". Zie [Key Remap](#) vanuit Instellingen.

- Als u twee keer op de aan/uit-knop drukt, wordt de camera geactiveerd.
  - ❖ Om deze functie in of uit te schakelen, zie "*Instellingen in Systeem* → *Gebaar*" in deze gebruikershandleiding.

## Iconen van de Statusbalk en Definities

	Connected to GPRS mobile network		Roaming
	GPRS in use		No signal
	Connected to EDGE mobile network		No SIM card installed
	EDGE in use		Vibrate mode
	Connected to 3G mobile network		Ringer is silenced
	3G in use		Phone microphone is mute
	Mobile network signal strength		Battery is very low
	Connected to a Wi-Fi network		Battery is low
	Bluetooth is on		Battery is partially drained
	Connected to a Bluetooth device		Battery is full
	Airplane mode		Battery is charging
	Alarm is set		GPS is on
	Speakerphone is on		Receiving location data from GPS
	New Gmail message		More notifications
	New text or multimedia message		Call in progress
	Problem with text or multimedia message delivery		Call in progress using a Bluetooth headset
	New Google Talk message		Missed call
	New voicemail		Call on hold
	Upcoming event		Call forwarding is on
	Data is syncing		Song is playing
	Problem with sign-in or sync		Uploading data
	SD card or USB storage is full		Downloading data
	An open Wi-Fi network is available		Download finished
	Phone is connected via USB cable		Connected to or disconnected from virtual private network (VPN)
	Phone is sharing its data connection via USB (USB tethering)		Carrier data use threshold approaching or exceeded
	Phone is sharing its data connection as a Wi-Fi hotspot (Wi-Fi tethering)		Application update available
	Phone is tethered in multiple ways		System update available

## Over Touch Gebaren



### **Tikken**

Raak het oppervlak kort aan met uw vingertop



### **Drukken**

Raak het oppervlak voor langere tijd aan.

### **Indrukken en Vasthouden / Aanraken en Vasthouden**

Raak het oppervlak voor langere tijd aan en blijf de vinger tegen het scherm aanhouden.

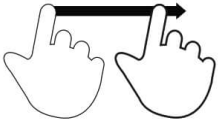

### **Slepen**

Beweeg de vingertoppen over het oppervlak zonder het contact te verliezen.



### **Flick**

Veeg snel met de vingertoppen over het oppervlak.

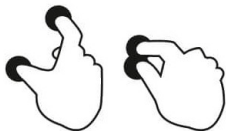

### **Spreiden – Inzoomen**

Raak het oppervlak aan met twee vingers en beweeg ze uit elkaar.

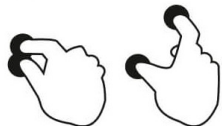

### **Knijpen - Uitzoomen**

Raak het oppervlak aan met twee vingers en breng ze dichterbij elkaar.

## Out of Box Experience (OOBE)

### Stap 1:

- Kies de volgende instelmethode.

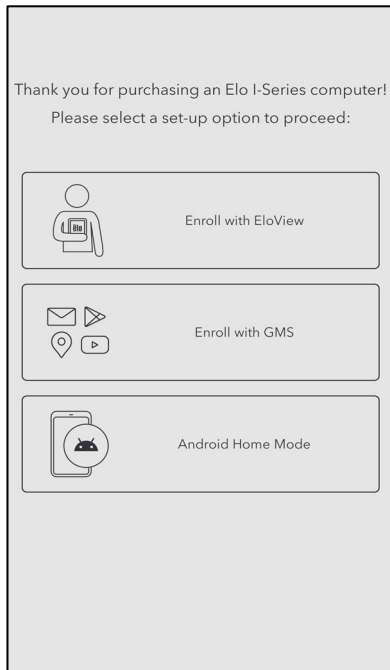

### Stap 2:

- Volg de instructies op het scherm om de installatie te voltooien.
- Om u in te schrijven met EloView®, moet u verbinding maken met Wi-Fi.

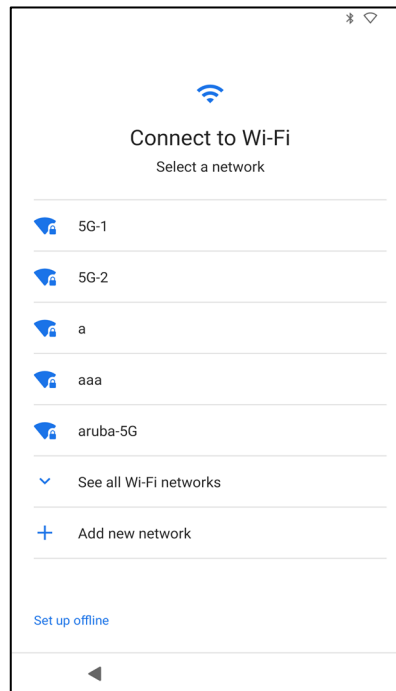

### Stap 3:

- EloView® Home (Scherm standaard vergrendeld).

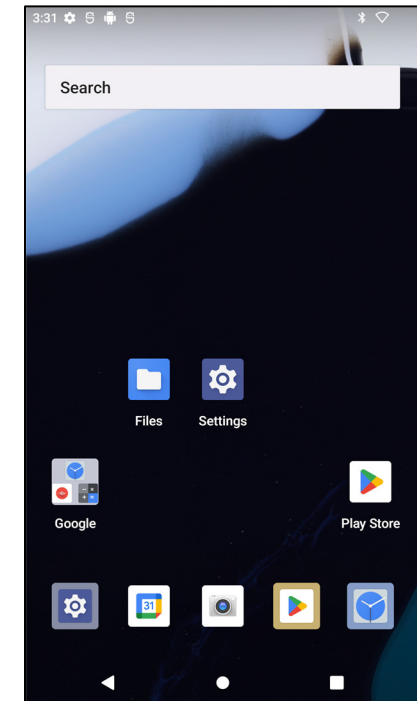



## EloView® -startscherm

Het EloView®-startscherm is het startpunt voor het navigeren van het apparaat. U kunt hier uw favoriete apps en widgets plaatsen.

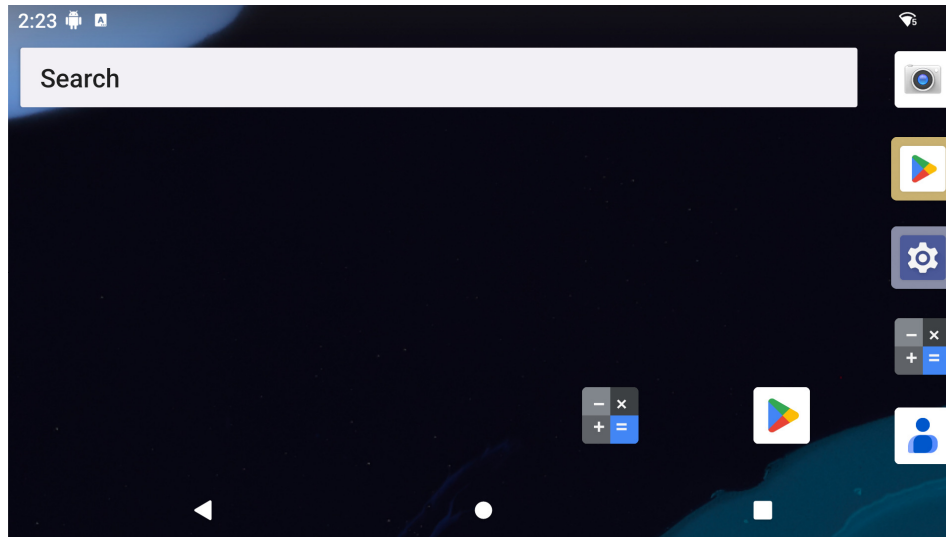
**Opmerking:** De onderstaande afbeeldingen kunnen er anders uitzien op uw mobiel POS-apparaat.



### Navigatiebalk

-  **Vorige** - terugkeren naar de vorige pagina.
-  **Home** - Terug naar het startscherm.
-  **Recente App** - Terug naar de vorige pagina.



## Vergendelings- en startscherm

**Opmerking:** De onderstaande afbeeldingen kunnen afwijken van de daadwerkelijke computer.

### Vergrendelscherm

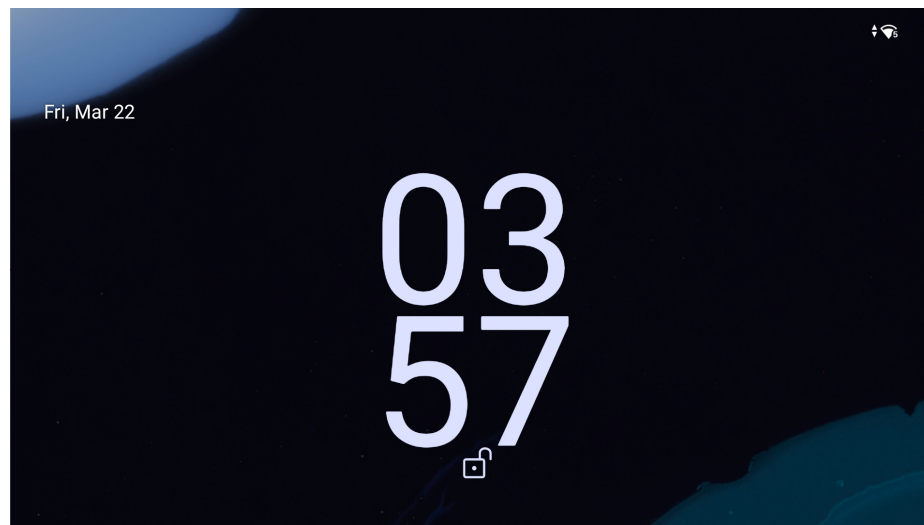

## Startscherf

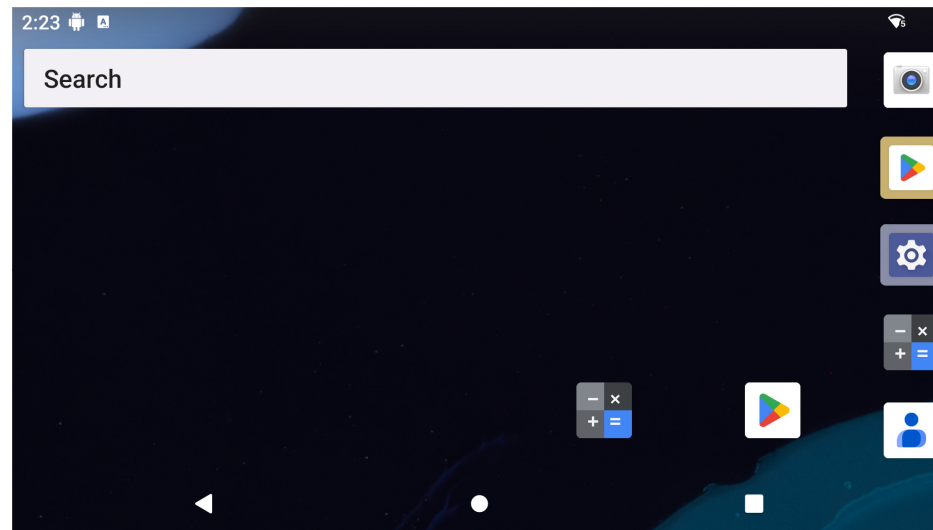



**Startscherf** is het startpunt voor het navigeren van de computer. U kunt hier uw favoriete apps en widgets plaatsen.

- Om het scherm naar het **Startscherf** te ontgrendelen, veegt u het **Vergrendelscherf** omhoog.

**Opmerking:** De standaard beveiliging is Swipe. Raadpleeg de sectie Beveiligingsinstellingen in deze handleiding voor geavanceerde instellingen.

- Om het scherm te vergrendelen, drukt u één keer op de aan/uit-knop.

### Navigatiebalk

-  **Recente App** - Terug naar de vorige pagina.
-  **Home** - Terug naar het startscherf.
-  **Terug** - Schakel tussen recent gebruikte apps.

## Notificatiepaneel

Het notificatiepaneel biedt snelle toegang tot het instellen van snelkoppelingen en notificatiewaarschuwingen.

**Opmerking:** De onderstaande afbeeldingen kunnen afwijken van de daadwerkelijke computer.

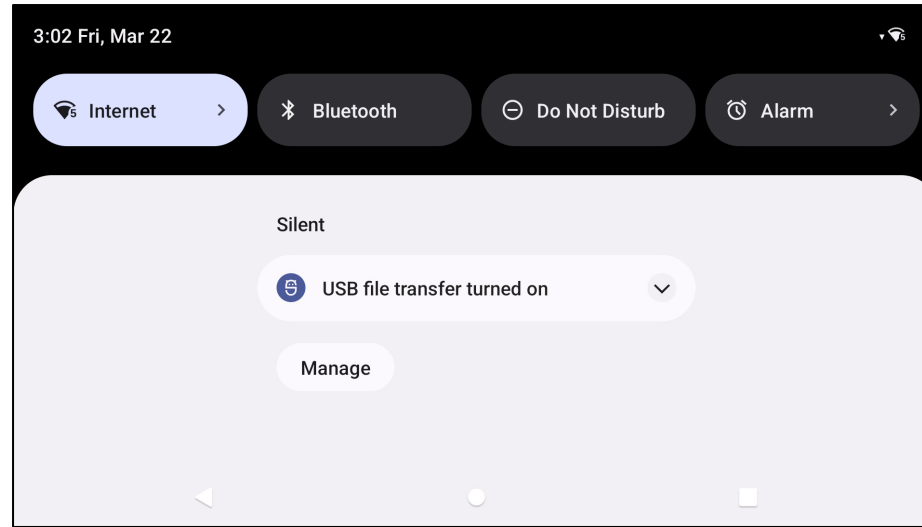

### Om het notificatiepaneel te openen

- Veeg vanaf het **Startscherm**, naar beneden vanaf de bovenkant van het scherm.
- Om een enkele notificatie te wissen, sleept u de notificatie helemaal naar links of naar rechts.
- Om alle notificaties te wissen, tikt u op "**Wissen**".
- Om de notificatiemeldingen aan te passen, sleept u de notificatie halverwege naar links of rechts en tikt u vervolgens op de  instellingen.
- Om dit af te sluiten, tikt u op de functie van de **Navigatiebalk** of veegt u het notificatiemenu omhoog.

## Snelle toegangspaneel

Via het toegangspaneel hebt u snel toegang tot veelgebruikte instellingen, de helderheid en een snelkoppeling naar de systeeminstellingen.

**Opmerking:** De onderstaande afbeeldingen kunnen afwijken van de daadwerkelijke computer.

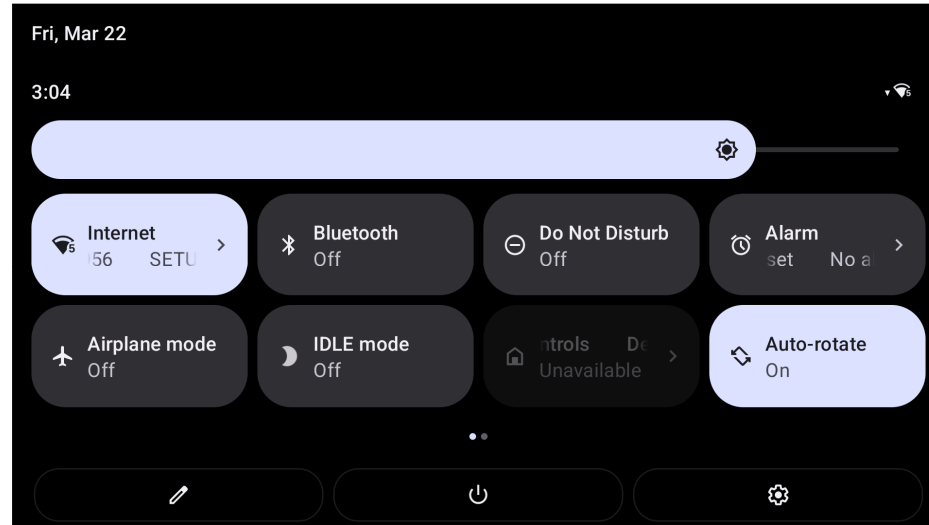

### Om het Snelle Toegangspaneel te openen

- Veeg vanaf het **Vergrendelscherm** één keer naar beneden vanaf de bovenkant van het scherm.
- Veeg vanaf het **Startscherm** met twee vingers naar beneden vanaf de bovenkant van het scherm.
- Als het Notificatiepaneel geopend is, veegt u naar beneden vanaf de **Snelle Instellingen balk**.
- Voor extra snelkoppelingen veegt u het scherm met pictogrammen van rechts naar links.
- Tik op de **Navigatiebalk** om af te sluiten.

## Applicatiebalk

De balk met applicaties is een menu met alle op het toestel geïnstalleerde applicaties, inclusief de systeeminstellingen. Dit is anders dan het startscherm, omdat het elke geïnstalleerde app bevat en niet kan worden aangepast.

**Opmerking:** De onderstaande afbeeldingen kunnen afwijken van de daadwerkelijke computer.

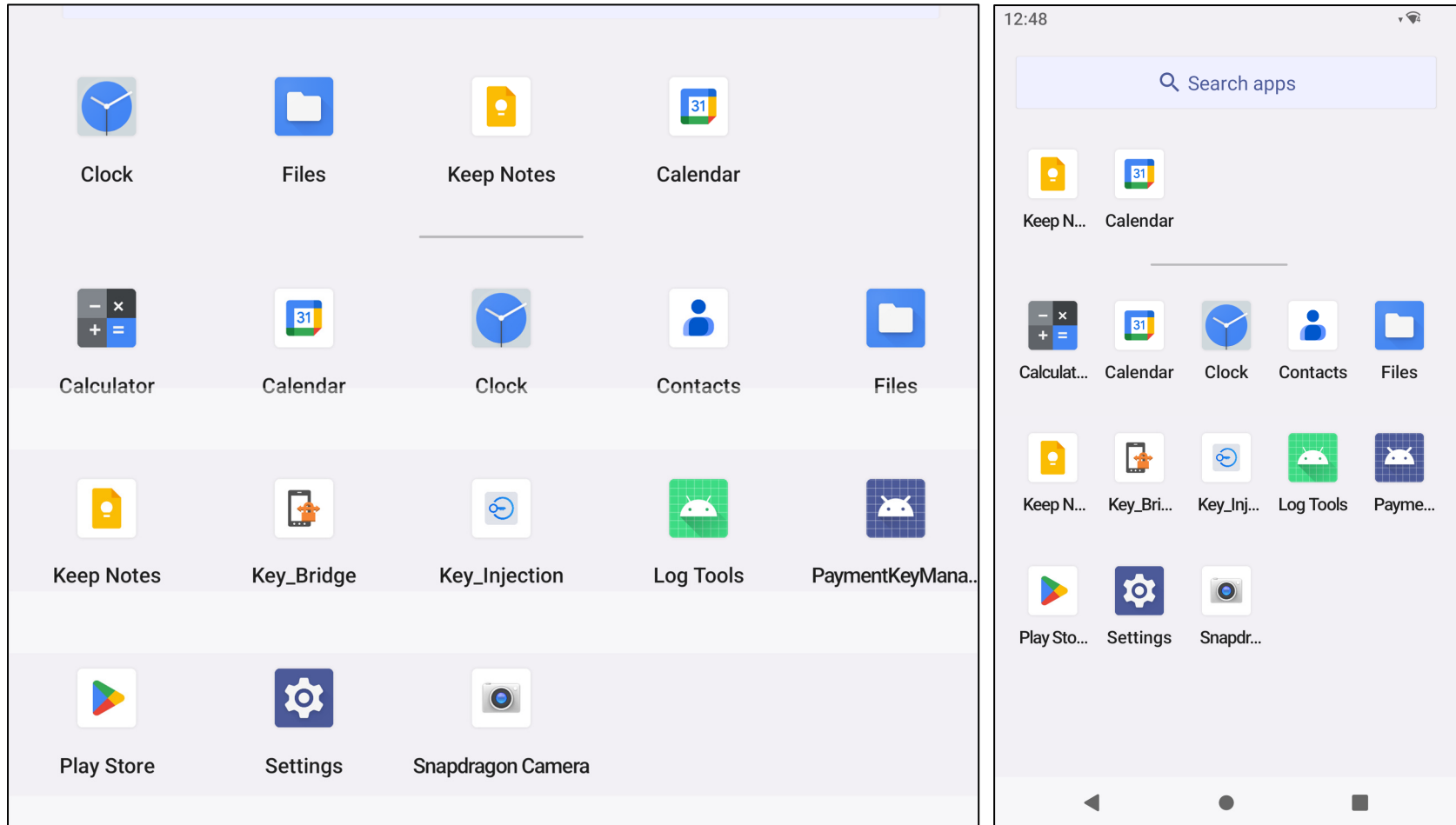

### Om de Applicatielade te openen (Manager)

- Veeg de **Navigatiebalk** omhoog vanuit het **Startscherm**.
- Om een toepassing te openen, tikt u er één keer op.
- Om de **Applicatielade** te verlaten, tikt u op de Navigatiebalk of veegt u naar beneden.

## Pas een snelkoppeling aan en voeg deze toe aan het Startscherm.

**Opmerking:** De onderstaande afbeeldingen kunnen afwijken van de daadwerkelijke computer.

- Houd vanuit de **Applicatielade** een app of (pictogram) ingedrukt en sleep het pictogram om de app naar het **Startscherm** te verplaatsen.
- Sleep het pictogram naar de nieuwe locatie en laat het los.

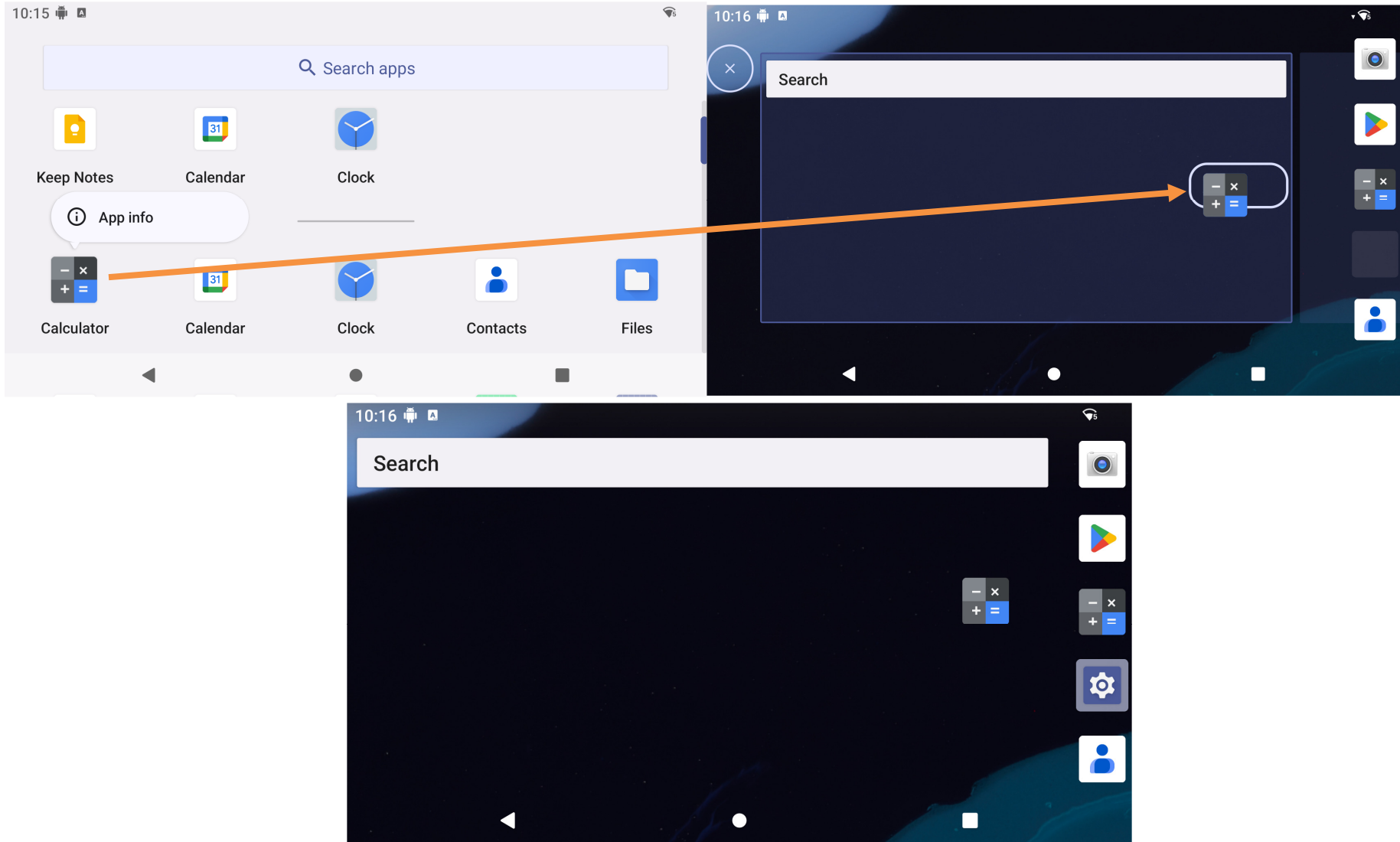

- Om te annuleren, sleept u het pictogram naar "**X Annuleren**".
- Om een snelkoppeling van het startscherm te verwijderen, houdt u het pictogram ingedrukt en sleept u het pictogram naar "**X Verwijderen**".

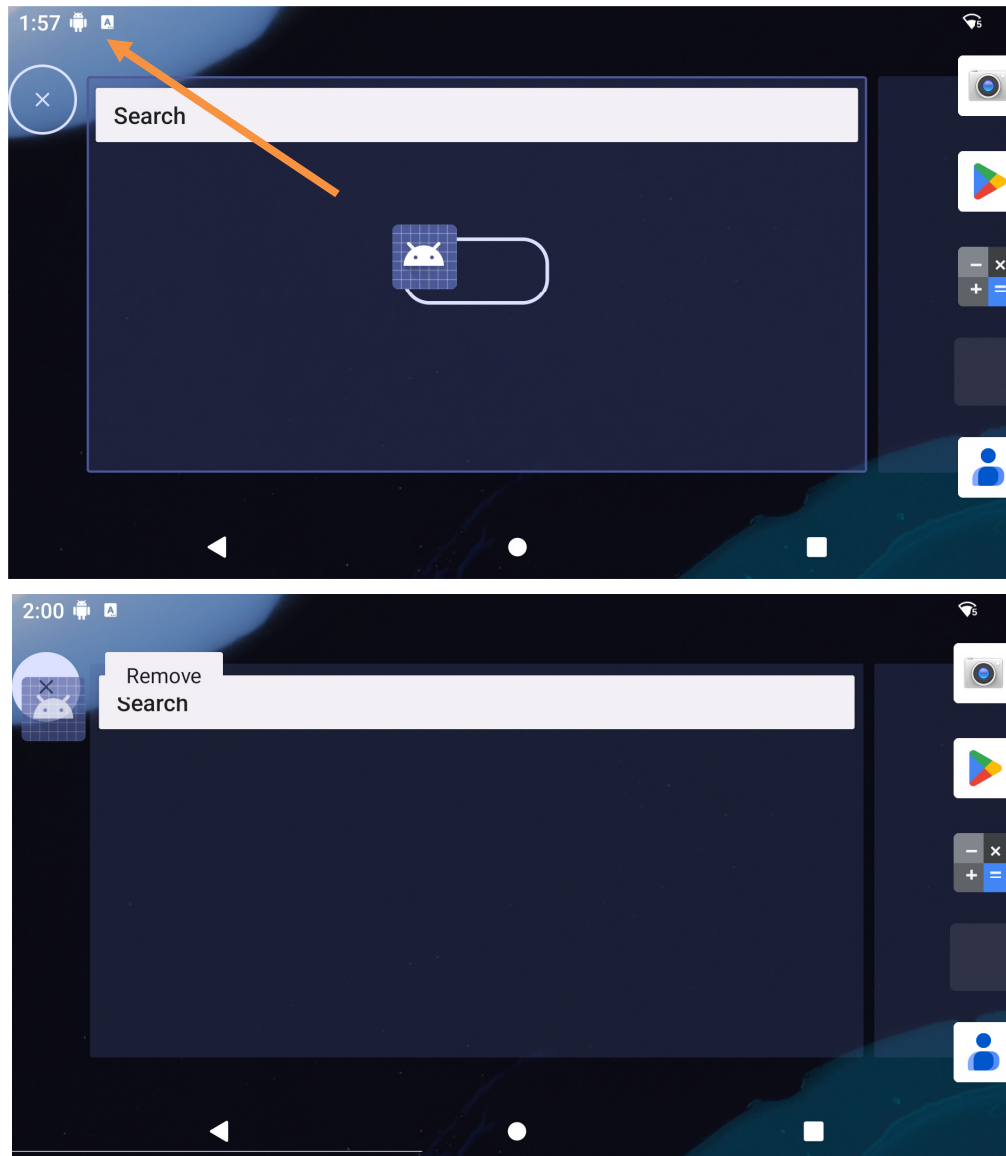

- Om een app te verwijderen, houdt u het pictogram ingedrukt, klik op het menu "App-info" en klik vervolgens op de optie "Verwijderen". Sommige toepassingen zijn vereist door het systeem om normaal te werken. Dergelijke toepassingen kunnen niet worden geïnstalleerd vanuit het systeem. Neem contact op met Elo-klantenservice voor meer informatie.

# Deel 3: Systeeminstellingen

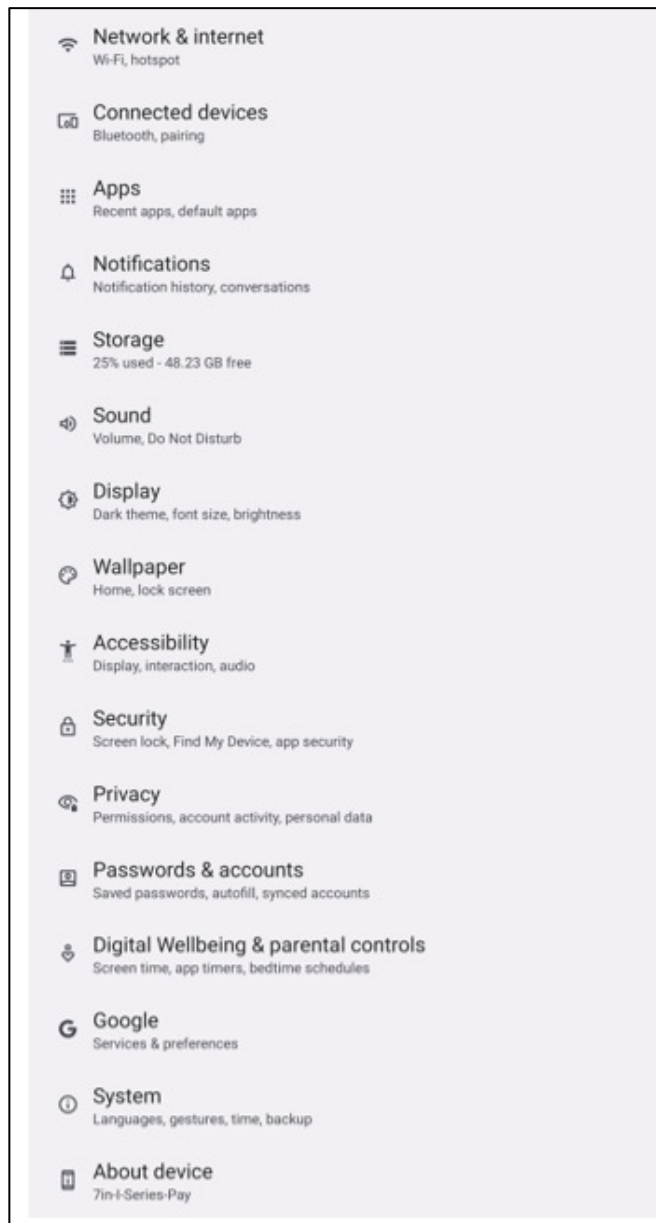





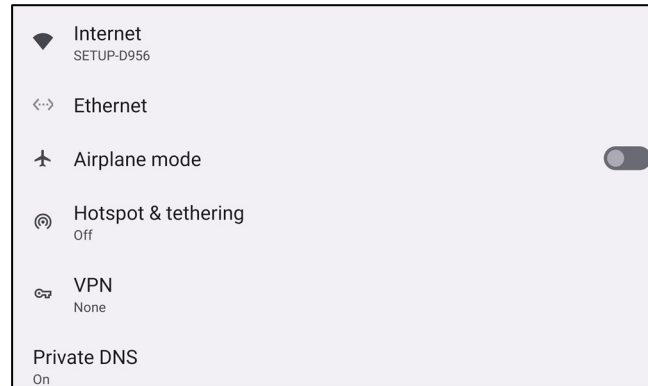

## Netwerk & Internet

Met de toepassing Netwerk- & Internet hebt u toegang tot Wi-Fi, Vliegtuigmodus, Hotspot, Tethering en Geavanceerde instellingen van Data Saver, VPN en DNS.



Om Netwerk en Internet in te stellen, gaat u **Systeeminstellingen**  → **Netwerk & Internet**  
**WLAN**



- Tik op **Internet**.
- Tik op **WLAN** om  in te schakelen.
- Selecteer een draadloos netwerk uit de lijst.
- Wanneer hiernaar gevraagd wordt, voer het wachtwoord van het netwerk in.
- Tik op **Verbinding maken**.

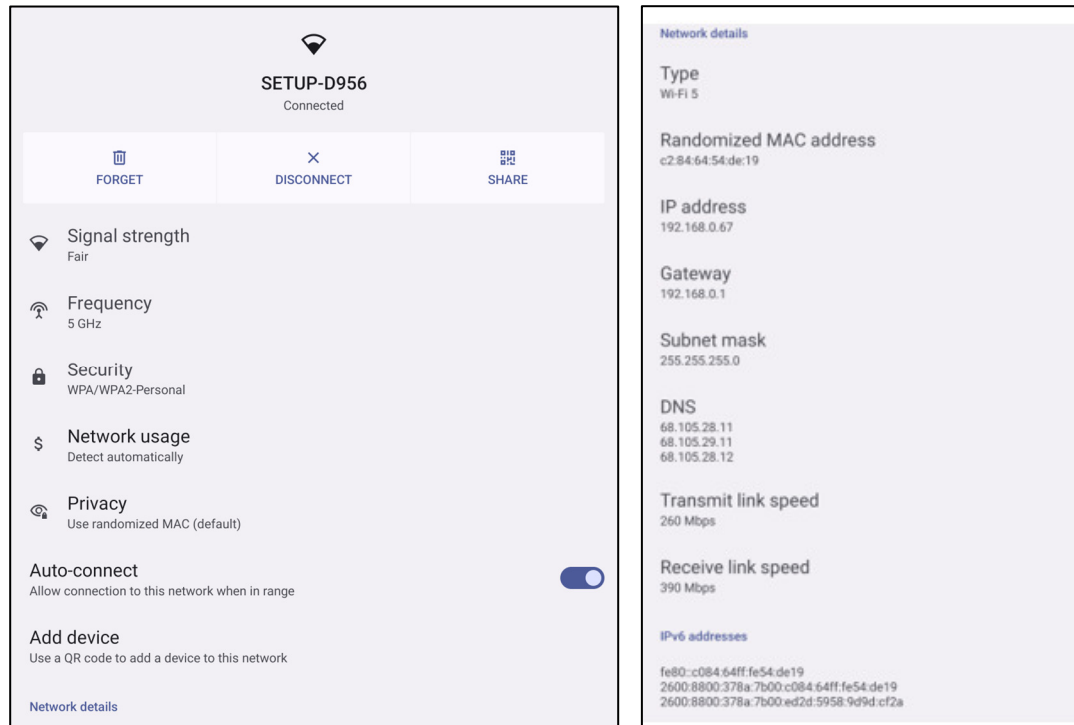

Voor aanvullende informatie over het Netwerk (IP-adres, beveiliging, frequentie en geavanceerd), tikt u op  instelling van het netwerk (bijv. SETUP\_D956)).



### Aansluiting bij Wi-Fi met behulp van QR-code

- Blader vanuit de lijst met opgeslagen Wi-Fi naar beneden en tik op  Add network .
- Tik op het pictogram  (QR-code) rechts van Netwerk toevoegen.
- Plaats de zoeker over de QR-code op een ander apparaat.

### Wi-Fi delen met behulp van QR-code

- Tik op aangesloten apparaat instellen  .
- Tik op het pictogram  (Delen).  
Een aangesloten Draadloos Netwerk verbreken
- Tik op aangesloten apparaat instellen  .
- Tik op het pictogram  (VERGETEN) om de verbinding te verbreken.

## Vliegtuigmodus

Hierdoor worden alle draadloze transmissiefuncties uitgeschakeld. Inclusief Mobiel Netwerk, Wi-Fi en Bluetooth.

- Om  in te schakelen, tikt u op **Vliegtuigmodus**.

## Hotspot & tethering

### Wi-Fi hotspot

Deze functie is voor het delen van een Internetnetwerkverbinding met een ander apparaat met gebruik van Wi-Fi.

**Opmerking:** De mobiele POS moet verbonden zijn met wifi of een draadloos netwerk (draadloze SKU's). Zie *Netwerk & Internetverbinding in deze gebruikershandleiding*.

- Tik op **Hotspot en Tethering**.
- Tik op **Wi-Fi hotspot**.
- Tik de tuimelschakelaar op AAN .
- Tik op  QR-code.
- De QR-code is voor een ander apparaat om het wachtwoord te scannen voor een eenvoudige verbinding.
- Om het wachtwoord handmatig in te voeren, tikt u op **Hotspot-wachtwoord**.

### USB-tethering

Deze functie is voor het delen van een internetverbinding met een ander apparaat met behulp van een USB-kabel.

**Opmerking:** De USB-kabel moet eerst van een mobiele POS op een ander apparaat of een andere pc worden aangesloten. Zie *Aangesloten apparaat → USB in deze gebruikershandleiding*.

- Tik op **Hotspot en Tethering**.
- Tik op **USB-tethering**, om  in te schakelen.

### Bluetooth-tethering

Deze functie is voor het delen van een Internetnetwerkverbinding met een ander apparaat met gebruik van Bluetooth.



**Opmerking:** De Bluetooth moet eerst worden gekoppeld van een mobiele POS naar een ander apparaat of PC. Zie *Verbonden apparaten → Bluetooth in deze gebruikershandleiding*.

- Tik op **Hotspot en Tethering**.
- Om  in te schakelen, tikt u op **Bluetooth tethering**.

### Ethernet

**Opmerking:** Om de mobiele POS aan te sluiten op Ethernet, heeft deze een Elo I/O-hub (E863687) nodig. Indien beschikbaar zal de mobiele POS automatisch voorrang geven aan de ethernetverbinding.-Als dat niet gebeurt, volgt u de onderstaande stappen:

- Plaats de mobiele POS in de Elo-hub.

- Schakel de Wi-Fi uit.
  - ❖ Ga naar Wi-Fi instellingen, tik op **Wi-Fi gebruiken** om  uit te schakelen.
- Tik op **Ethernet**.
- Tik op de schakelaar om  in te schakelen.

## Verbonden apparaten

Met de toepassing Verbonden Apparaten kunt u Bluetooth-apparaten, NFC en USB (Tethering Bestandsoverdracht MDI en PTP) koppelen.

Om dit in te stellen, gaat u naar **Systeeminstellingen**  → **Verbonden apparaten**

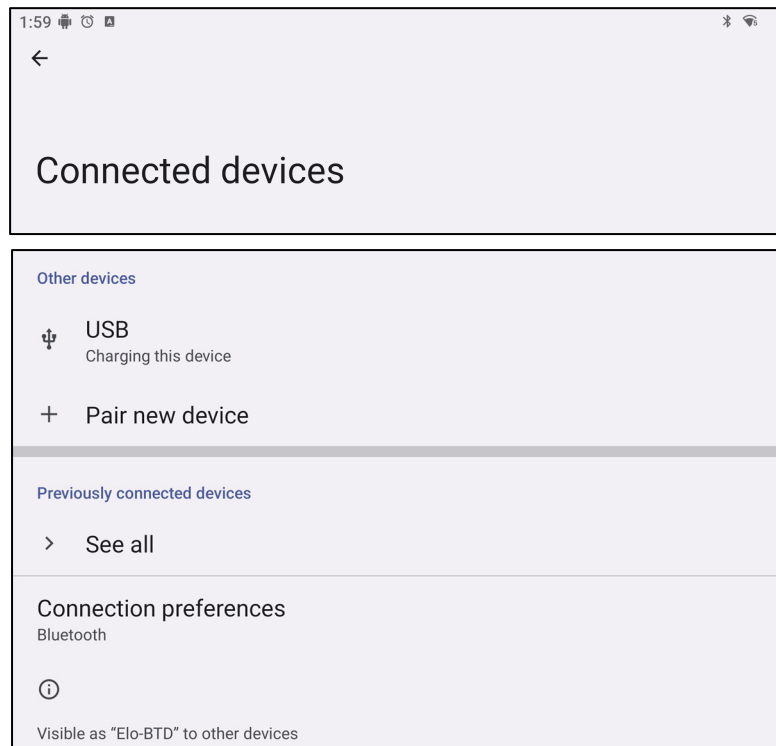

## Bluetooth

**Opmerking:** Elo mobile POS ondersteunt Bluetooth 5.1 Classic/LE en Beacon; om PCI-PTS-compatibel te blijven. Alleen apparaten die de Bluetooth-beveiligingsmodus-4 (Geauthenticeerde koppeling / Beveiligde verbinding) ondersteunt, kunnen worden gekoppeld en verbonden met de Elo mobile POS.

**Opmerking:** Zorg ervoor dat het BT-apparaat op zichtbaar staat.

- Tik op **Verbindingsvoorkeuren**.
- Tik op **Bluetooth**.
- Tik de tuimelschakelaar op AAN .
- Tik op + **Koppel nieuw apparaat**.
- Tik in het scherm Beschikbare apparaten op een apparaat om het te koppelen.
- Wanneer er een bericht met een verzoek om koppeling verschijnt.
  - ❖ Controleer of het koppelingsnummer hetzelfde is.
  - ❖ Als de koppeling om een PIN vraagt, voert u de PIN in.
- Tik op **KOPPELEN**, om verbinding te maken.
- Wanneer het Bluetooth-apparaat met succes is verbonden met een mobiele POS, wordt de verbinding weergegeven als Actief of Verbonden.

### Een gekoppeld Bluetooth-apparaat ontkoppelen

- Navigeer terug naar het scherm 'Aangesloten apparaten', van **BESCHIKBARE MEDIA APPARATEN** of **EERDER VERBONDEN APPARATEN**.
- Tik op de instellingen  van het verbonden apparaat.
- In het instellingenmenu is het mogelijk om **VERBINDING VERBREKEN, VERGETEN** te selecteren (om het apparaat te ontkoppelen) en om Telefoongesprekken, Media audio en Contact delen in en uit te schakelen.

## USB

Voor gegevensoverdracht en het delen van het netwerk via een USB-verbinding.

**Opmerking:** Om de USB-instellingen te activeren, sluit u de USB-kabel van de mobiele POS aan op een ander apparaat of een andere PC. Zodra de mobiele POS het apparaat detecteert, wordt het beschikbaar in de USB-voorkeursinstellingen.

- Tik op USB.
- Kies in USB-voorkeuren onder USB GEBRUIKEN VOOR en tik op een functie om deze in te schakelen.

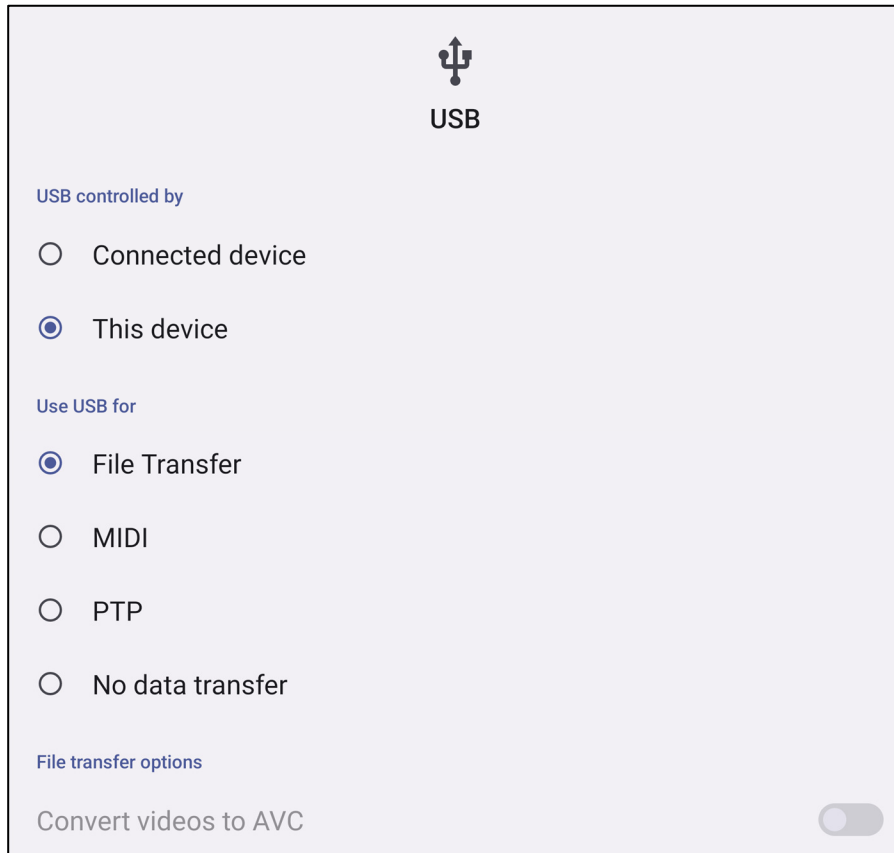

- **Bestandsoverdracht** - Hiermee wordt de interne opslag en SD-opslag van de mobiele POS gedeeld.
- **USB-tethering** - Hiermee wordt de internetverbinding gedeeld.
- **MIDI** - Digitale interface voor muziekinstrumenten.
- **PTP** - Protocol voor beeldoverdracht.
- **Geen gegevensoverdracht** - (Standaardinstelling) Er worden geen gegevens overgedragen, zelfs niet als de USB-kabel is aangesloten.



Voor beheren van apps, gaat u naar **Systeeminstellingen**  → **Apps**

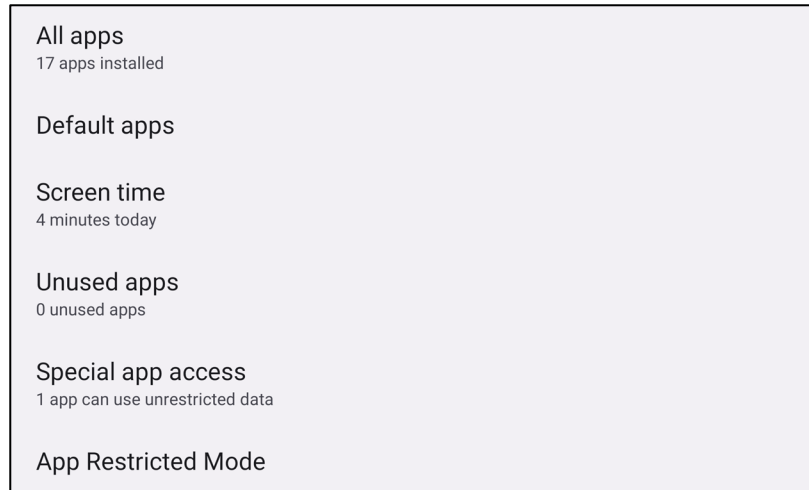
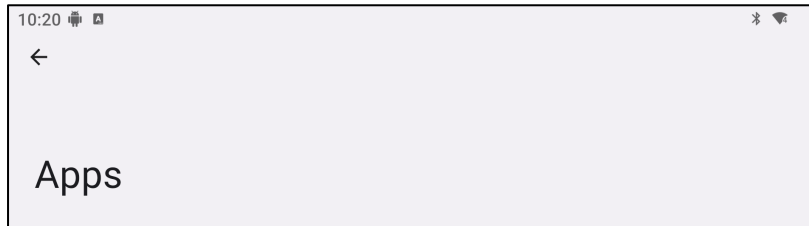

Voor beheren van meldingen, gaat u naar **Systeminstellingen**  → **Meldingen**

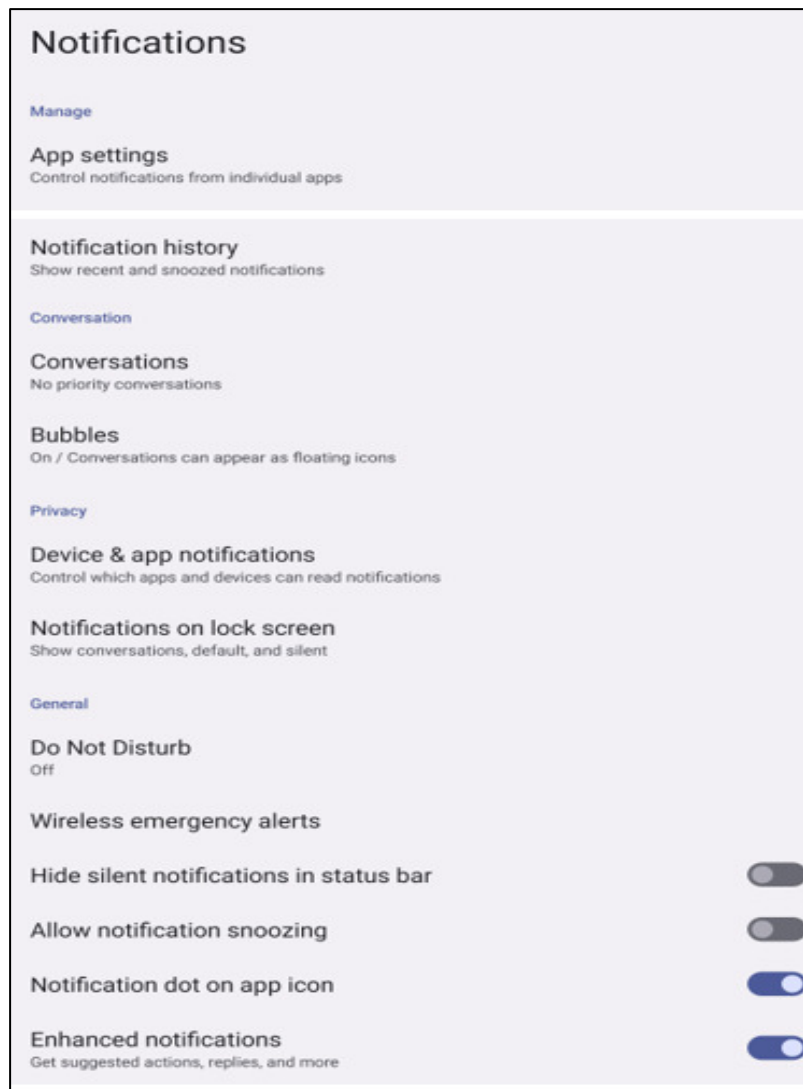





Om de opslag te beheren, gaat u naar **Systeeminstellingen**  → **Opslag**

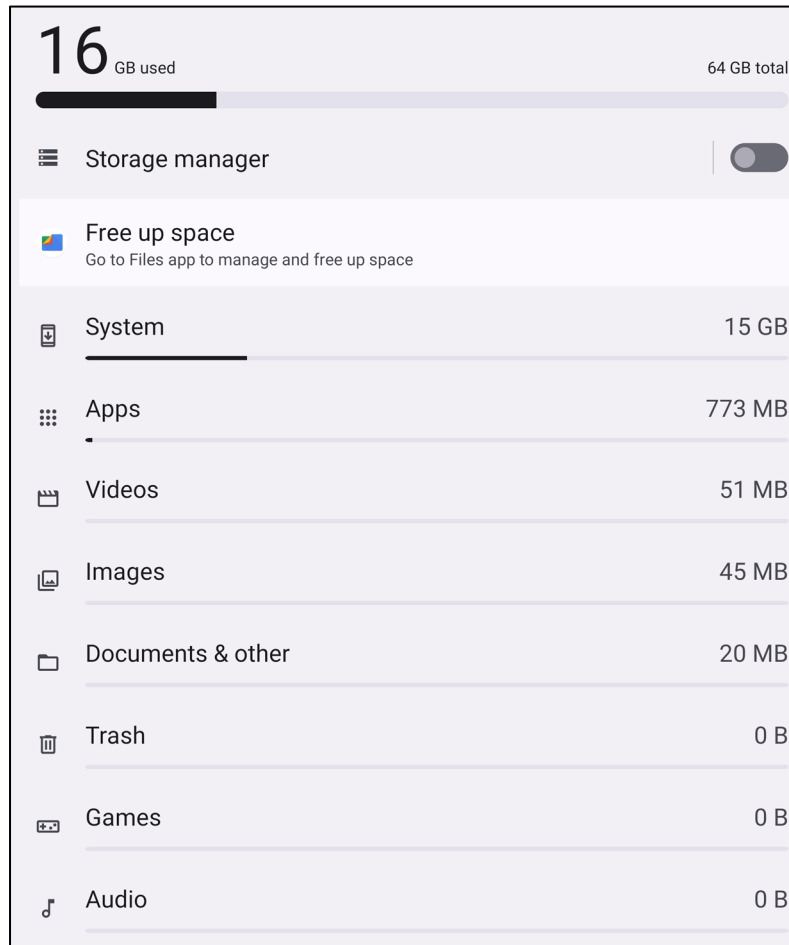



Voor het beheren van geluidsopties, gaat u naar **Systeeminstellingen**  → **Geluid**

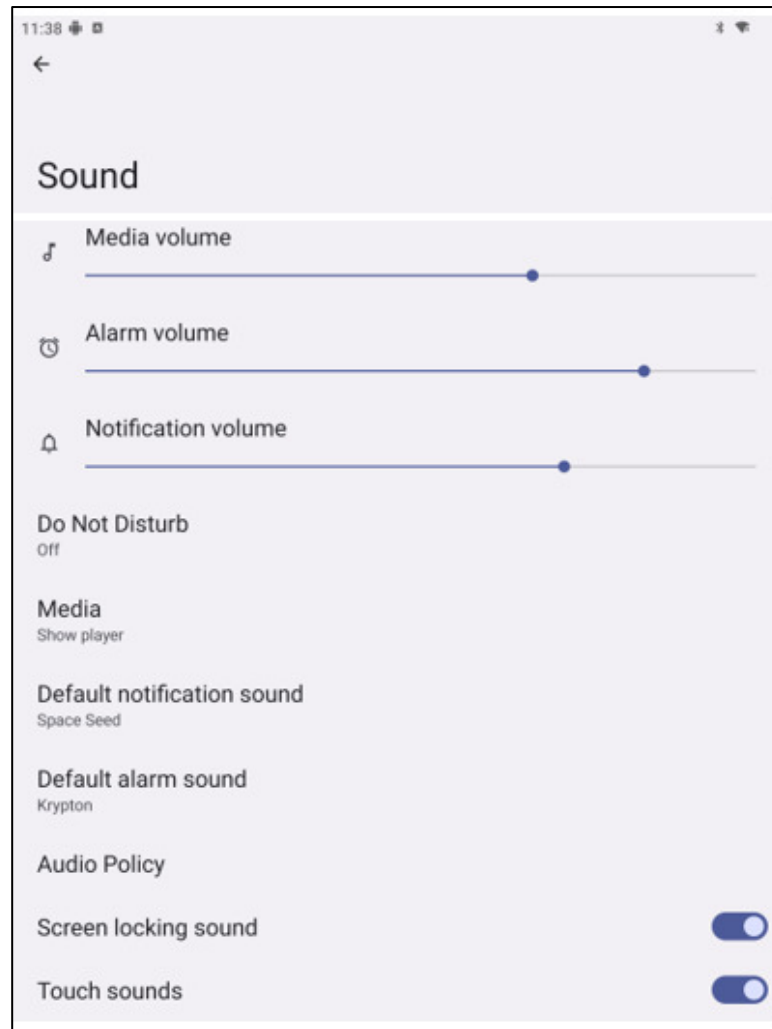



De Display-applicatie beheert de weergave-instellingen van het scherm.

**Voor het aanpassen van de instellingen voor Display, gaat u naar Systeeminstellingen  → Display**

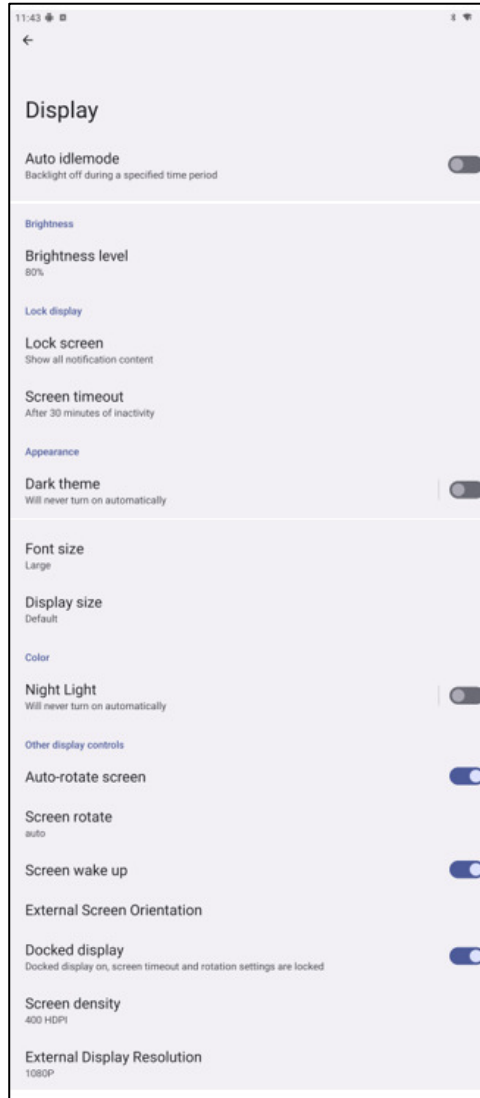

# Achtergrond

Voor het aanpassen van instellingen voor achtergrond, gaat u naar **Systeeminstellingen**  → **Achtergrond**

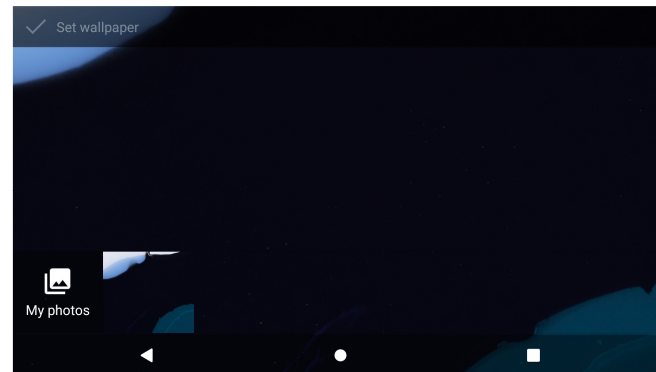
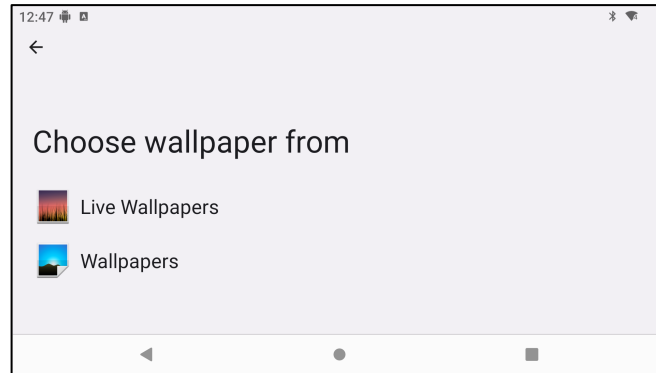



## Toegankelijkheid

Voor het aanpassen van instellingen voor Toegankelijkheid, gaat u naar **Systeeminstellingen**  → **Toegankelijkheid**

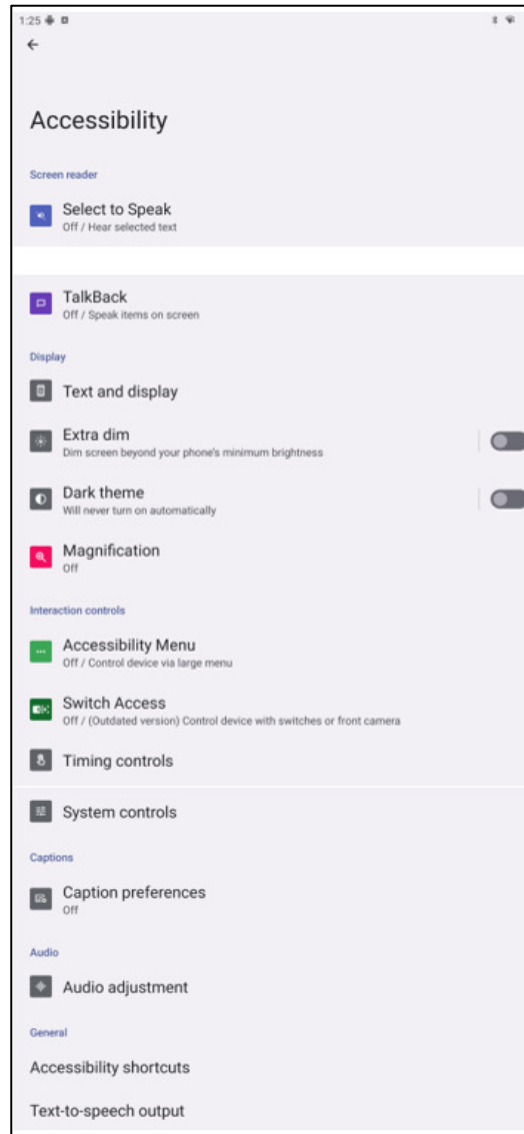

Voor het aanpassen van instellingen voor Beveiliging, gaat u naar **Systeeminstellingen**  **→Beveiliging**

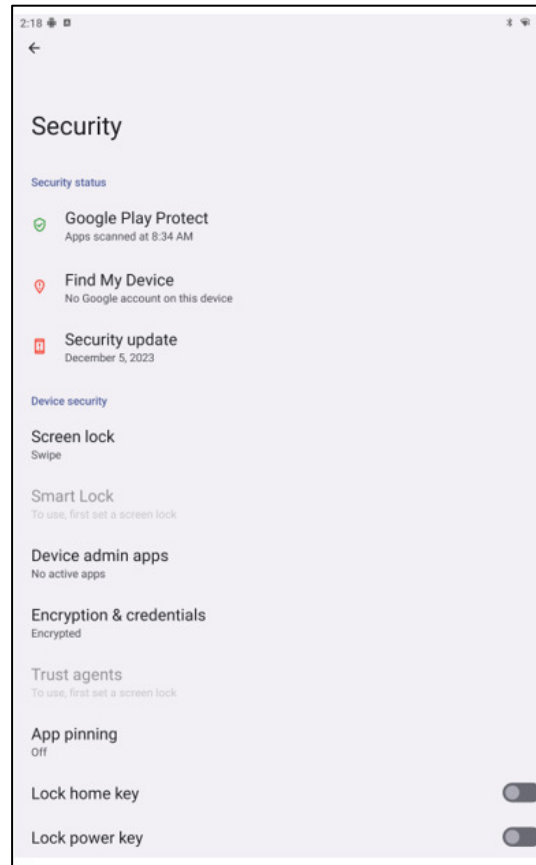



De Privacy-applicatie geeft u controle over de toestemmingen van applicaties.

**Voor beheren van machtiging, gaat u naar  → Privacy**

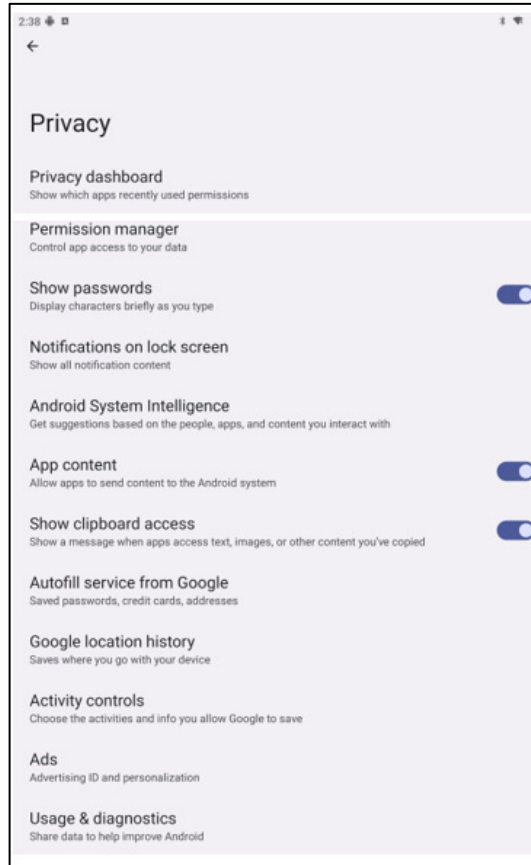



## Wachtwoorden en accounts

Om een account toe te voegen of aan te passen, gaat u naar **Systeeminstellingen**  → **Wachtwoorden en accounts**

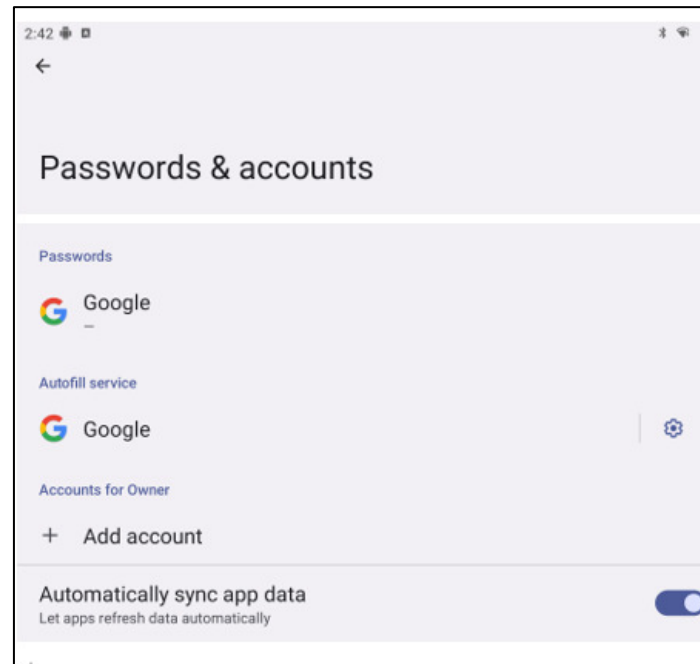





## Digitaal welzijn en Ouderlijke controles

Voor aanpassen van Digitaal welzijn en Ouderlijke controles, gaat u naar **Systeeminstellingen**  → **Digitaal welzijn en Ouderlijke controles**

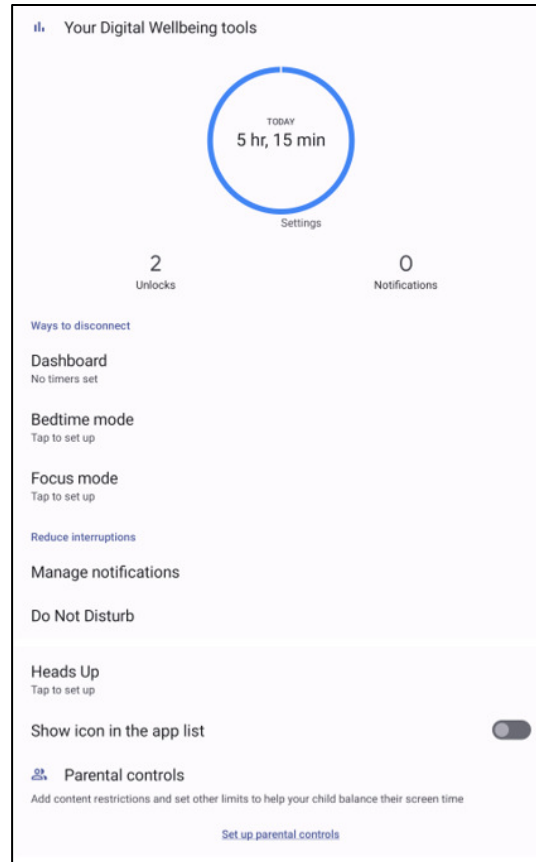



Voor het aanpassen van Google-services en voorkeursinstellingen, gaat u naar **Systeeminstellingen**  → **Google**

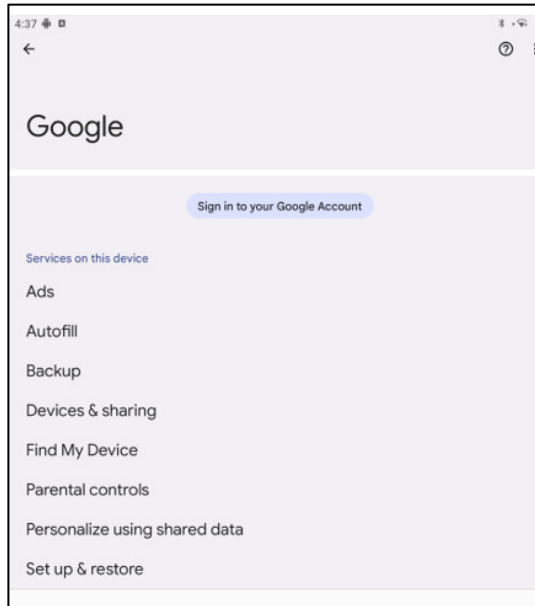



Om de instellingen te wijzigen, gaat u naar **Systeeminstellingen**  → **Systeem**

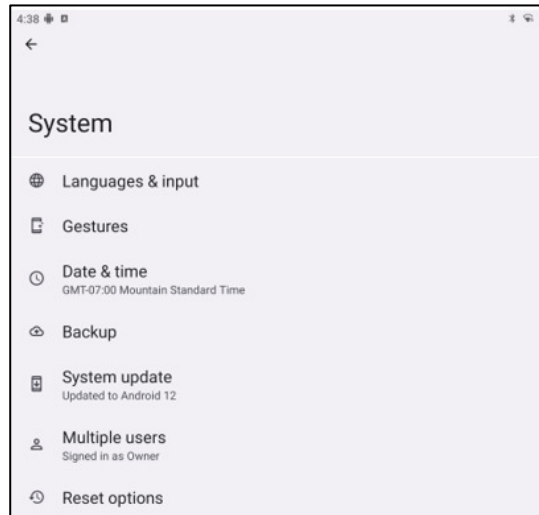



## Over het apparaat

Om specifieke informatie over de mobiele POS-terminal te bekijken.

Om de instellingen te bekijken en te wijzigen, gaat u naar **Systeeminstellingen**  → **Over apparaat**

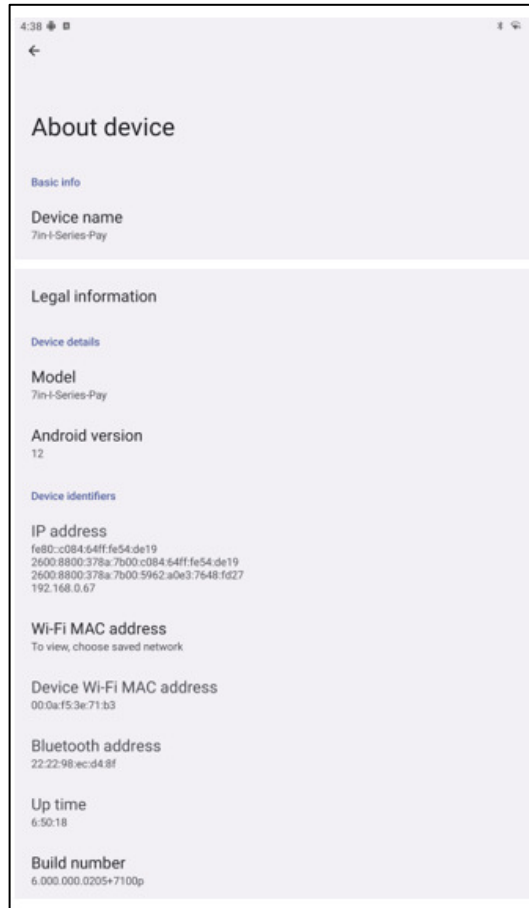

# Deel 4: Operationeel

## Over de Camera-app

### Camerafuncties

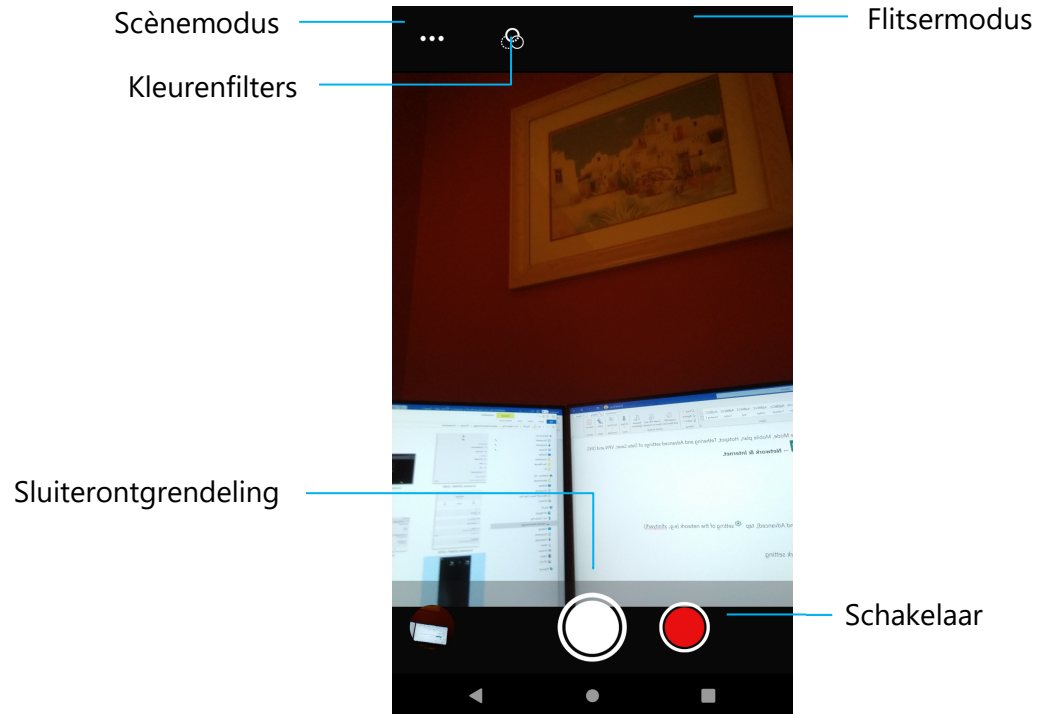

**Schakelaar** – Een schakelaar voor de video-opnamemodus.

**Scènemodus** – Voor het selecteren van de beste belichtingsinstellingen voor het type scène dat wordt opgenomen. Dat wil zeggen, naast de hoeveelheid licht in de scène.

De andere opties zijn: Automatisch, HDR.

**Flitsermodus** – voor regeling van de flits. Opties zijn: Auto, Aan, Uit.

**Kleurenfilter** – Voor foto-effect. De opties omvatten Mono - Sepia - Negatief - Solariseren - Posturiseren - Aqua.

**Sluiterontgrendeling** – voor het maken van foto's.

## Geavanceerde instellingen

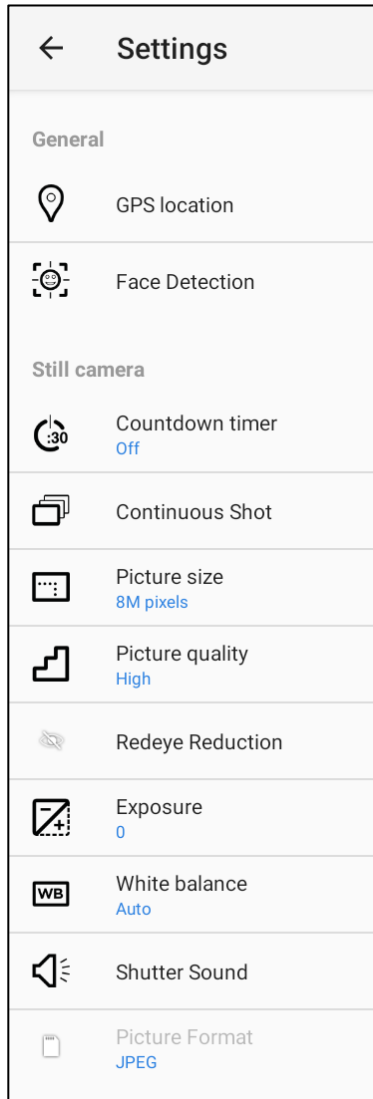

- Voor het tonen van locatie-informatie in een foto om de fotograaf te laten zien waar de camera zich bevond toen de foto werd genomen.
- Voor het detecteren van gezichten in foto's en deze te herkennen om de focus en belichting automatisch aan te passen.
- Is een timer die een vertraging geeft tussen het indrukken van de ontspanner. Wordt het meest gebruikt om fotografen zelf een foto te laten maken (vaak met familie), handsfree.
- Voor het maken van meerdere foto's die binnen een kort tijdsbestek en snel achter elkaar genomen moeten worden.
- Voor het wijzigen van de fotoresolutie.
- Voor het verbeteren van foto's en beelden.
- Voor het verminderen van de verkleuring bij het maken van een foto met behulp van de flitser.
- Belichting is de hoeveelheid licht die uw camerasensor bereikt. Het is een cruciaal onderdeel van hoe helder of donker uw foto's lijken.
- Voor het elimineren van de verkleuring in een beeld als gevolg van bepaalde kleuren in de scène met meer intensiteit en/of een hogere of lagere "temperatuur".
- Speel een toon af bij het maken van een foto.

## Videofuncties

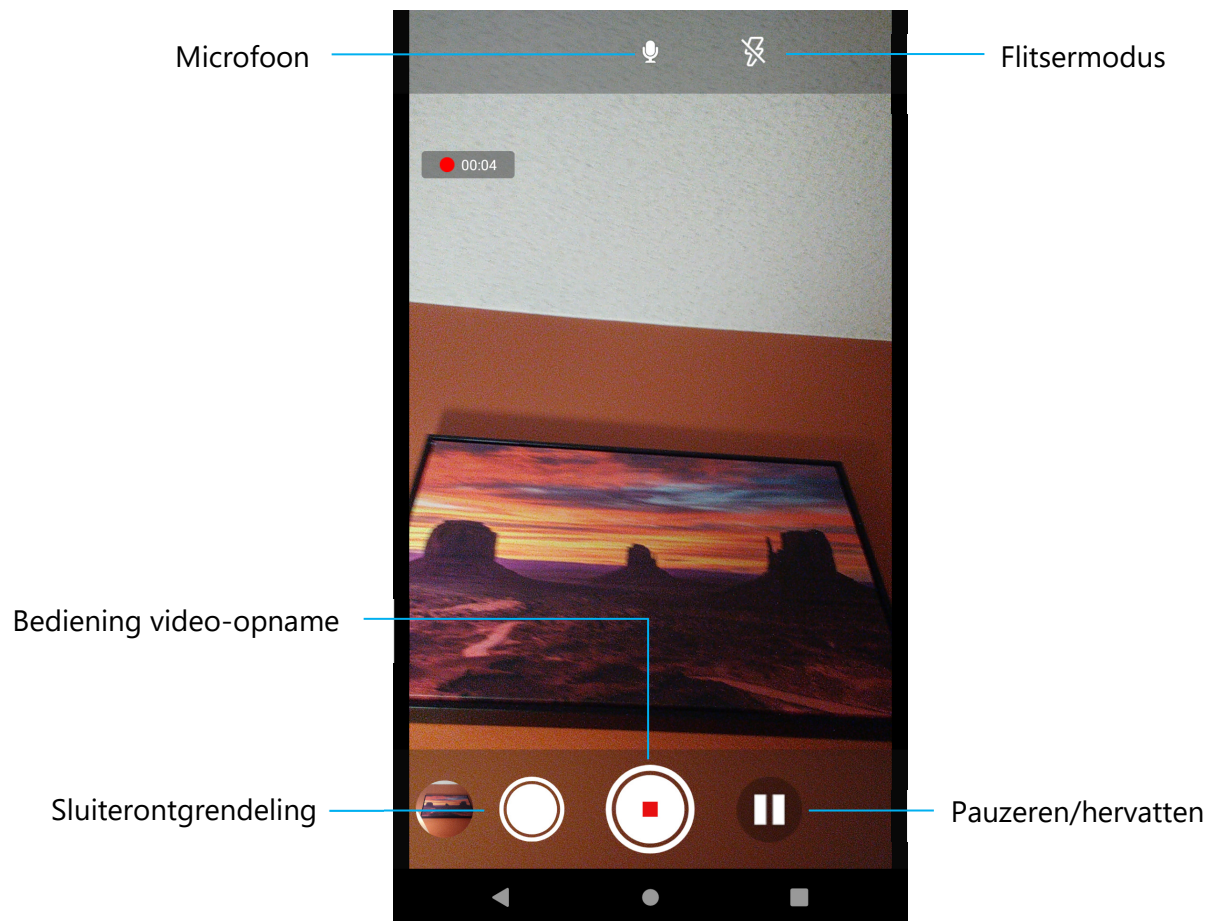

**Sluiterontgrendeling** – Een foto maken terwijl een video-opname bezig is.











**Bediening video-opname** – Het opnemen van video's starten/stoppen.

**Pauzeren/hervatten** – Video-opname pauzeren/hervatten.

**Flitsermodus** – voor regeling van de flits. Opties zijn: Auto, Aan, Uit.

**Microfoon** – Om geluid op te nemen bij een video.

## Geavanceerde instellingen

Video camera	
	Video quality HD 1080p
	Video duration 10 minutes
	Noise Reduction Off
	Video Encoder H264
	Audio Encoder AAC
	Video Rotation 0
	Time lapse Off
	Video High FrameRate Off
System	
	Restore defaults
	Version Info 2.0.002

- Voor het wijzigen van de videoresolutie.
- Is een automatische timer om de video-opname te stoppen zonder op het video-opname-symbool te drukken.
- Is een functie die ruis vermindert waardoor de foto zijn scherpte verliest. Deze modus is alleen aanbevolen voor gebruik terwijl u foto's maakt in kunstmatig licht, zoals binnenshuis.
- Voor het wijzigen van de video-encoder voor het videobestand.
- Voor het wijzigen van de audio-encoder voor het videobestand.
- Voor het wijzigen van de rotatie van de video.
- Voor het wijzigen van het interval wanneer de timelapse-functie is ingeschakeld.
- HFR verwijst naar hogere framesnelheden dan de standaard voorafgaand aan de praktijk (bijv. 24 fps voor standaard films).
- Voor het herstellen van de standaardinstellingen.



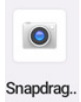

## Foto's maken en een Video's opnemen





- Tik op  Snapdragon **camera app** om toegang te krijgen tot de Digitale camera.
- Om de camera- en video-instellingen te wijzigen, zie functies.
- Kies vanaf de schakelaar die zich linksonder op de mobiele POS bevindt, een van de volgende opties.

Voor Panorama, tikt u op het  pictogram Panorama.

- ❖ Om panoramafoto's te maken, tikt u op  Panoramasluiters pictogram.
- ❖ Beweeg het apparaat langzaam van de ene naar de andere kant om een panoramafoto te maken.
- ❖ Als u klaar bent, tikt u op  Stop-pictogram.





Voor video-opnamen tikt u op  Video Pictogram.

- ❖ Als u video's wilt opnemen, tikt u op  Opname-pictogram.
- ❖ Tik op het pictogram microfoon om het geluid tijdens de opname te dempen en weer in te schakelen.
- ❖ Als u klaar bent met opnemen, tikt u op  Stop-pictogram.











Voor de camera, tikt u op  Camera-pictogram.

- ❖ Om foto's te maken, tikt u op het  pictogram Sluiterontgrendeling.
- ❖ Ga naar de geavanceerde instellingen om het sluitergeluid in en uit te schakelen. Zie camerafuncties.
- ❖ Als u een object of scène wilt inzoomen, plaatst u twee vingers samen op het scherm, spreidt u ze uit elkaar om in te zoomen en knijpt u ze naar elkaar toe om uit te zoomen.
- ❖ Om een object of scène automatisch scherp te stellen, tikt u op het scherm.
- ❖ Om opgenomen video's af te spelen, tikt u op  pictogram Afspelen.



## Over Bestandstoepassing

De Bestandsbeheer app helpt bij het beheren, verwijderen, printen, delen en overzetten van bestanden tussen de mobiele opslag en een computer.

Om toegang te krijgen tot foto's, video's, screenshots, audio, downloads en mobiele interne / externe opslag, gaat u naar de applicatielade.

- Tik op  bestandstoepassing uit de toepassingslade.
- Tik op het  menu met 3 regels en kies een van de volgende opties.
- Tik op  Afbeeldingspictogram voor foto's en schermafbeeldingen.
  - ❖ Tik op Cameramap voor foto's.
  - ❖ Tik op Screenshot-map voor schermafbeeldingen.
  - ❖ Tik op  Video voor opgenomen video's.
  - ❖ Tik op de map Camera.
  - ❖ Tik op  Audio voor opgenomen audio.
  - ❖ Tik op  voor gedownloadte items.
  - ❖ Tik op  voor mobiele interne opslagmappen.
  - ❖ Tik op  voor mobiele externe opslagmappen.

### Bestanden verwijderen

- Om bestanden uit de bovenstaande mappen te verwijderen, houdt u een item ingedrukt of tikt u op het  3 stips menu om alle items in de map te selecteren.
- Tik op  om te verwijderen.
- Tik op **OK** om te bevestigen.

## Bestanden Kopiëren en Verplaatsen



- Om bestanden te kopiëren of te verplaatsen naar een nieuwe locatie houdt u een item in de bovenstaande mappen ingedrukt of tikt u op het  3-stips menu om alle items in de map te selecteren.
- Tik nogmaals op het  3-stips menu en kies "Kopieer naar" of "Verplaats naar".
- Tik op het  menu met 3 regels en kies uit de volgende opties waar u het item wilt verplaatsen of kopiëren.
- Om een nieuwe map aan te maken, tikt u op het  3-stips menu.
- Hernoem de map.
- Tik op Kopiëren en Verplaatsen om te bevestigen.
- Bestand afdrukken.

**Opmerking:** Om af te drukken moet u een printer instellen. Zie Instellingen → Aangesloten apparaat → Afdrukken.

- Om bestanden uit de bovenstaande mappen af te drukken, tikt u één keer op een item.
- Tik op het  3-punts menu en tik op Afdrukken.

## Bestanden delen

**Opmerking:** Zorg ervoor dat beide apparaten Bluetooth zijn gekoppeld. Zie Verbonden apparaten → Bluetooth in deze gebruikershandleiding.



- Om bestanden uit de bovenstaande mappen te delen, houdt u een item ingedrukt.
- tik op het pictogram  Delen.
- Om te delen via Bluetooth, tikt u op het  Bluetooth-pictogram.
- Om te delen via e-mail, tikt u op het pictogram  E-mail
- Voor meer opties houdt u een item uit de bovenstaande mappen vast.
- Tik op het  3-punts menu en kies uit de volgende opties en volg de instructies op het scherm.

## Toepassing Notities behouden

Gaat naar aanmelding Google-account

## Scannen van QR-code met geïntegreerde camera

Om de functionaliteit van de camera voor het lezen van QR-code te testen, opent u (Camera / Snapdragon app) vanuit de applicatielade. De app maakt het mogelijk om de camera in te schakelen als beeldvormer, de barcodegegevens te decoderen en de inhoud van de barcode weer te geven.

- Open de cameratoepassing (Snapdragon).
- Maak hieronder een foto van de volgende QR-code.
- Tik op de fotogalerij linksonder.
- Tik onder de afbeelding van de QR-code op het QR-pictogram .
- Tik op de inhoud van de QR-code .
- Nadat u op de inhoud hebt getikt ([www.elotouch.com](http://www.elotouch.com)), wordt de website geopend.

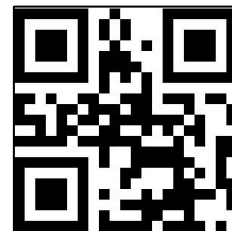
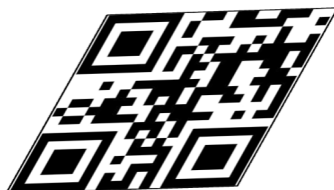

## NFC / EMV

### NFC/EMV contactloze lezer Spec

EMVCo L1 en L2 contactloos gecertificeerd:

- Visa PayWave.
- MasterCard PayPass.
- AMEX ExpressPay.
- Discover D-PAS.
- JCB Jspeedy.
- UnionPay QuickPass.
- Interac Flash.
- EFTPOS

Compatibel met:

- ISO14443 - Type A & B (voor EMV-kaarten) lees- en schrijfmodus.
- ISO18092.
- MiFare.

### Lezen van NFC en EVM kaart

- Om te beginnen met het lezen van NFC-kaart, opent u de Elo demo Payment app of afhankelijk van welke applicatie is geïnstalleerd.
- Volg de instructies op het scherm.
- Wanneer het apparaat klaar is om te lezen, plaatst u de NFC-kaart op de plaats zoals hieronder aangegeven.
- Wanneer de kaart gelezen is, zal er standaard een pieptoon afgaan.

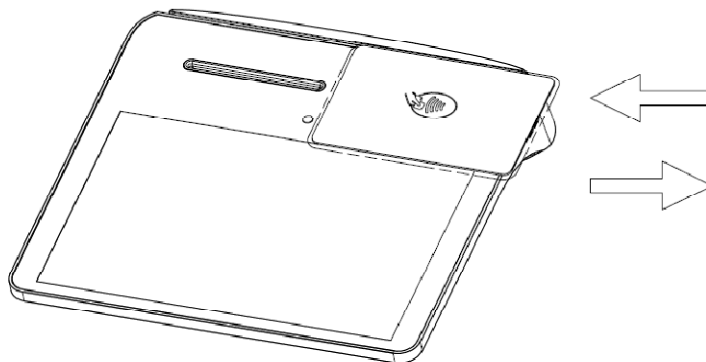

## SCR

### Smartcard-lezer

- Voldoet aan ISO7816-norm.
- Voldoet aan PCI-PTS, EMVCo L1 en L2.
- Ondersteunde kaartplannen.
  - ❖ Visa.
  - ❖ Mastercard.
  - ❖ American Express.
  - ❖ Discover.
  - ❖ JCB.
  - ❖ UnionPay.

### SCR-kaart lezen

- Om te beginnen met het lezen van de SCR, opent u de Elo demo Payment app of welke applicatie ook geïnstalleerd is.
- Volg de instructies op het scherm.
- Plaats de kaart op de locatie.

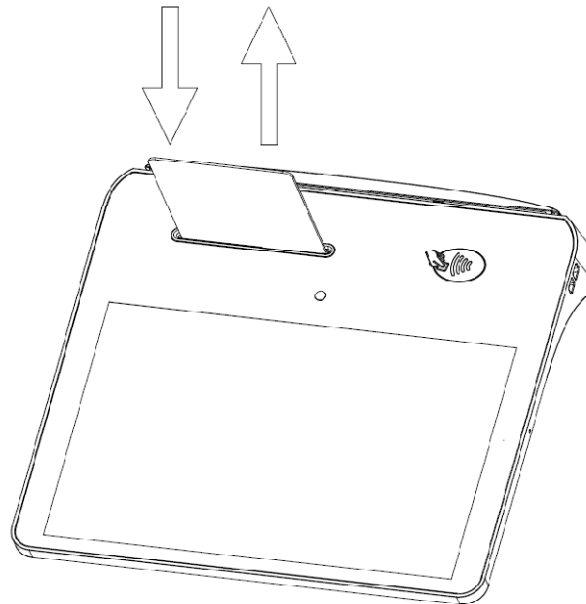

## MSR

Bidirectionele MSR die tot drie sporen van gegevens kan lezen op ISO 7810/7811.

### MSR-kaart lezen

- Om te beginnen met het lezen van MSR, opent u de Elo demo Payment app of afhankelijk van welke applicatie is geïnstalleerd.
- Volg de instructies op het scherm.
- Swipe de kaart op de locatie.

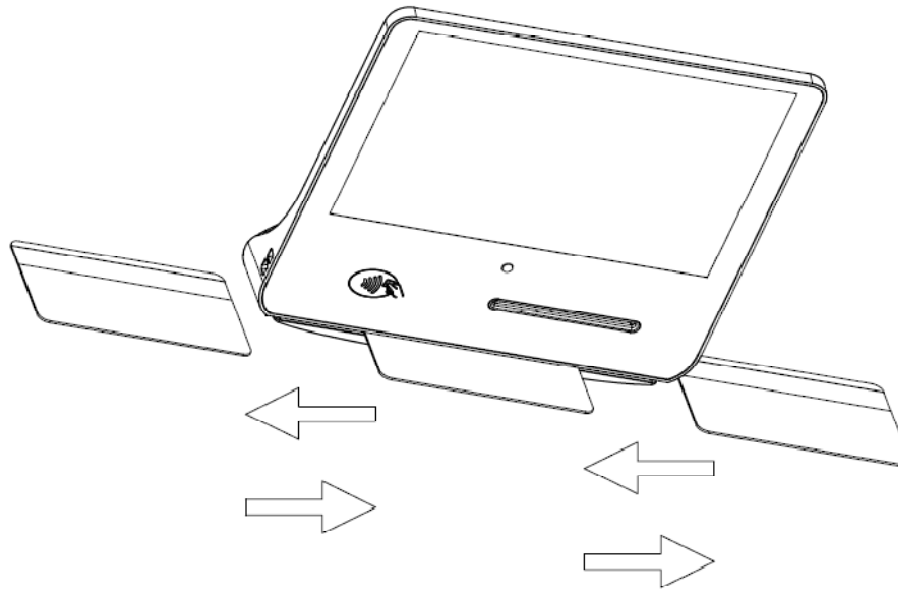

## Over Elo Mobiel Volledige fabrieksreset

Een volledige fabrieksreset mag alleen worden uitgevoerd als alle andere herstelmethode en alle andere opties voor probleemoplossing zijn mislukt. Het uitvoeren van een volledige fabrieksreset leidt tot verlies van gegevens. Deze opties zullen de originele fabrieksbeeldstatus herstellen door alle gegevens in de hoofdopslag op de Elo handbediende computer te wissen.

**Opmerking:** Het uitvoeren van een fabrieksreset op het **opstartmenu**, als u een Google-account hebt toegevoegd aan de Elo-handcomputer, moet u ervoor zorgen dat uw Google-referenties (gebruikersnaam en wachtwoord) gekoppeld zijn aan de Elo-handcomputer. Als u dit niet hebt, kunt u het apparaat na het resetten niet meer gebruiken. Dit is een veiligheidsmaatregel die voorkomt dat onbevoegde gebruikers het apparaat gebruiken als ze een fabrieksreset uitvoeren op het opstartmenu.

### Resetten

- Ga naar **Systeeminstellingen**  → **Systeem** → **Geavanceerd** → **Opties resetten**.
- Tik op **Wis alle gegevens**.
- Tik onder **Wis alle gegevens (fabrieksreset)** of **Wis alle gegevens (fabrieksreset naar EloVidew-modus)** op Wis alle gegevens .
- Tik onder **Alle gegevens wissen?** op Alle gegevens wissen.
- Als dit gelukt is, zal het apparaat automatisch opnieuw opstarten.



# Deel 5: Onderhoud en probleemoplossing

## Verzorging en omgang Elo Pay 7" POS

De volgende tips zullen helpen om de optimale prestaties van uw Elo Mobile POS te behouden;

- Om u voor te bereiden op het schoonmaken van het scherm, schakelt u het apparaat uit (indien mogelijk), of zorgt u ervoor dat uw software op het scherm valse aanrakingen kan verdragen terwijl u schoonmaakt.
- Zorg ervoor dat er geen vloeistoffen in het apparaat terechtkomen. Bespuit het Elo-product niet rechtstreeks. Gebruik in plaats daarvan natte doekjes, een besproeide doek of een vochtige doek en knijp het overtollige vocht eraf.
- Kies alleen niet-schurende reinigingsdoekjes of -doeken om krassen op de touchscreens te voorkomen.
- Vermijd sterk geconcentreerde alcohol (> 70%), onverdund bleekmiddel of ammoniakoplossingen, omdat deze verkleuring kunnen veroorzaken.
- Veeg de oppervlakken af met de juiste doekjes of doeken en goedgekeurde reinigingsmiddelen en laat ze drogen.
- Voor aanvullende reinigingsmethoden en aanbevolen reinigings- en desinfectiemiddelen kunt u terecht op <https://www.elotouch.com/support/technical-support/cleaning>

**Opmerking:** De Elo Pay 7" POS-terminal is uitgerust met verzegelde labels. De terminaleenheid bevat geen onderdelen die door de gebruiker kunnen worden onderhouden. Probeer in geen geval de terminal te demonteren. Voer alleen de probleemoplossing uit voor de aanpassingen die zijn opgegeven in deze gebruikershandleiding. Neem voor alle overige services, contact op met uw lokale Elo-serviceprovider. Service die is uitgevoerd door onbevoegde vertegenwoordigers, kan elke garantie ongeldig maken.

# Deel 6: Elo-service en ondersteuning

## Elo-service en ondersteuning

### Technische specificaties

ga naar [www.elotouch.com/products](http://www.elotouch.com/products) voor technische specificaties van dit apparaat

### Ondersteuning

ga naar [www.elotouch.com/support](http://www.elotouch.com/support) voor technische ondersteuning

Zie de laatste pagina voor de internationale telefoonnummers voor technische ondersteuning.

**Opmerking:** Klanten buiten de Verenigde Staten krijgen het advies om contact op te nemen met hun lokale vertegenwoordigers voor hulp bij onderhoud en reparatie, retourzendingen of vervanging van terminals.

## Een terminal terugsturen voor onderhoud en reparatie

Elo raadt u aan contact op te nemen met de technische ondersteuning voor het oplossen van problemen voordat wordt overgegaan tot het terugsturen van het apparaat. Daarna wordt bepaald of een product moet worden gerepareerd. Bezoek de Elo-website om toegang te krijgen tot het online RMA-portal. Alle producten moeten een RMA-nummer hebben voordat ze worden teruggestuurd naar Elo. Het serienummer van het product zal vereist zijn voor het verkrijgen van een RMA.

Bezoek <https://myelo.elotouch.com/support/s/> en navigeer naar de sectie Retourzendingen en reparaties van het product of ga direct naar het RMA-portal op <http://portal.elotouch.com/>

**Opmerking:** Voordat u een Elo Pay 7" POS-terminal terugstuurt naar Elo, moet u een RMA-nummer verkrijgen. De volgende procedure beschrijft het RMA-proces waarbij u een of meerdere Elo Pay 7" POS-terminals terugstuurt voor reparatie of vervanging.

- 1. Haal het PN en SN van het product van de gedrukte labels op de achterkant van elke Elo Pay 7" POS-terminal die moet worden geretourneerd.**
- 2. Verkrijg RMA-nummer(s) door het volgende in te vullen.**
- 3. Beschrijf de problemen.**
- 4. Geef het verzendadres op waarnaar de gerepareerde of vervangingseenheid moet worden teruggestuurd.**
- 5. Houd een dossier bij met de informatie en documentatie met betrekking tot de RMA.**

# Deel 7: Informatie over Regelgeving

## Electrische veiligheidsinformatie

De eisen op het gebied van spanning, frequentie en stroom moeten worden nageleefd die op het etiket van de fabrikant zijn vermeld. Aansluiting op een andere voedingsbron dan de hier genoemde zal waarschijnlijk leiden tot onjuiste bediening, schade aan de apparatuur of brandgevaar als de beperkingen niet worden opgevolgd.

Het apparaat bevat geen onderdelen die door de gebruiker kunnen worden bediend. Er zijn gevaarlijke spanningen die door deze apparatuur worden opgewekt en die een gevaar voor de veiligheid vormen. Onderhoud mag alleen worden uitgevoerd door een gekwalificeerde servicetechnicus.

Neem contact op met een gekwalificeerde elektricien of de fabrikant als er vragen zijn over de installatie voordat de apparatuur op het elektriciteitsnet wordt aangesloten.

## Informatie over emissies en immuniteit

Bericht voor gebruikers in de Verenigde Staten:

### FCC

§ 15.19 Dit apparaat voldoet aan Deel 15 van de FCC-voorschriften. Het gebruik is onderworpen aan de volgende twee voorwaarden: (1) Dit apparaat mag geen schadelijke storing veroorzaken, en (2) dit apparaat moet elke ontvangen storing aanvaarden, met inbegrip van storing die ongewenste werking kan veroorzaken van het apparaat.

§ 15.21 Wijzigingen of aanpassingen die niet uitdrukkelijk zijn goedgekeurd door de partij die verantwoordelijk is voor de naleving, kunnen de bevoegdheid van de gebruiker om de apparatuur te bedienen, ongeldig maken.

§ 15.105 Dit apparaat is getest en in overeenstemming bevonden met de limieten voor een digitaal apparaat van klasse B, overeenkomstig deel 15 van de FCC-regels. Deze eisen zijn opgesteld om een redelijke bescherming te bieden tegen schadelijke interferentie bij gebruik in een woning. Deze apparatuur genereert, gebruikt en kan radiofrequentie-energie uitstralen en kan, indien niet geïnstalleerd en gebruikt overeenkomstig de instructies, schadelijke interferentie veroorzaken voor radio-communicatie. Er is echter geen garantie dat interferentie niet zal optreden in een specifieke installatie. Als deze apparatuur wel schadelijke interferentie veroorzaakt voor radio- of televisieontvangst, wat kan worden vastgesteld door de apparatuur uit en weer in te schakelen, wordt de gebruiker aangemoedigd om te proberen om de interferentie te corrigeren door een of meerdere van de volgende maatregelen:

- Wijzig de richting of locatie van de ontvangende antenne.
- Vergroot de afstand tussen de apparatuur en de ontvanger.
- Sluit de apparatuur aan op een stopcontact in een ander circuit dan dat waarop de ontvanger is aangesloten.
- Raadpleeg de leverancier of een ervaren radio/tv-technicus voor hulp.

Deze apparatuur moet zo worden geïnstalleerd en bediend dat er een minimumafstand van 0 cm is voor elke persoon.

Bericht aan de gebruikers in Canada voor de naleving van de IC-voorschriften: Deze apparatuur voldoet aan de klasse B-grenswaarden voor radiostoringen van digitale apparatuur, zoals vastgesteld door de Radio Interference Regulations van Industrial Canada.

### **Informatie over RF-blootstelling (SAR)**

Dit apparaat voldoet aan de vereisten van de overheid voor blootstelling aan radiogolven. Dit apparaat is ontworpen en vervaardigd om de emissielimieten voor blootstelling aan radiofrequentie (RF) energie niet te overschrijden.

De blootstellingsnorm voor draadloze toestellen maakt gebruik van een meeteenheid die bekend staat als Specific Absorption Rate, of SAR.

De SAR-limiet die door de FCC is vastgesteld, bedraagt 1,6 W/Kg. Voor op het lichaam gedragen gebruik is dit apparaat getest en voldoet het aan de FCC-richtlijnen voor RF-blootstelling voor gebruik met een accessoire dat geen metaal bevat en het apparaat op minimaal 0 cm van het lichaam plaatst. De conformiteit met RF-blootstelling met een op het lichaam gedragen accessoire dat metaal bevat, is niet getest en gecertificeerd, en het gebruik van een dergelijk op het lichaam gedragen accessoire moet worden vermeden. Elk accessoire dat met dit toestel wordt gebruikt om op het lichaam te dragen, moet het toestel op een afstand van minimaal 0 cm van het lichaam houden.

Het apparaat voor gebruik in de 5150-5250 MHz-band is alleen bestemd voor gebruik binnenshuis

L'appareil utilisé dans la bande 5150-5250 MHz est uniquement destiné à un usage intérieur

### **Verklaring van IC Stralingsblootstelling**

Deze EUT voldoet aan de SAR voor algemene bevolking / nietgecontroleerde blootstellingslimieten in IC RSS-102 en werd getest volgens de meetmethoden en -procedures gespecificeerd in IEEE 1528 en IEC 62209. Dit apparaat moet worden geïnstalleerd en gebruikt met een minimale afstand van 0 cm tussen de bron van straling en uw lichaam. Dit apparaat en zijn antenne(s) mogen niet worden geplaatst bij of samen worden gebruikt met een andere antenne of zender.

Cet appareil est conforme aux limites d'exposition DAS incontrôlée pour la population générale de la norme CNR-102 d'Industrie Canada et a été testé en conformité avec les méthodes de mesure et procédures spécifiées dans IEEE 1528 et IEC 62209. Cet appareil doit être installé et utilisé avec une distance minimale de 0 cm entre l'émetteur et votre corps. Cet appareil et sa ou ses antennes ne doivent pas être co-localisés ou fonctionner en conjonction avec tout autre antenne ou transmetteur.

### **CAN ICES3 (B)/NMB3(B)**

Dit apparaat bevat vergunningvrije zender(s)/ontvanger(s) die voldoen aan Innovation, Science and Economic Development Canada's license-exempt RSS(s).

Het gebruik is onderworpen aan de volgende twee voorwaarden:

1. Dit apparaat mag geen storing veroorzaken.
2. Dit apparaat moet elke storing aanvaarden, met inbegrip van storing die ongewenste werking van het apparaat kan veroorzaken.

L'émetteur/récepteur exempt de licence contenu dans le présent appareil est conforme aux CNR d'Innovation, Sciences et Développement économique Canada applicables aux appareils radio exempts de licence. L'exploitation est autorisée aux deux conditions suivantes:

1. L'appareil ne doit pas produire de brouillage;
2. L'appareil doit accepter tout brouillage radioélectrique subi, même si le brouillage est susceptible d'en compromettre le fonctionnement.

Bericht voor gebruikers in de Europese Unie: Gebruik alleen de meegeleverde voedingskabels en verbindingkabels die met de apparatuur zijn meegeleverd. Vervanging van de meegeleverde snoeren en bekabeling kan de elektrische veiligheid of de CE-markering voor emissies of immuniteit in gevaar brengen, zoals vereist door de volgende normen:

Deze informatietechnologieapparatuur (ITE) moet een CE-markering hebben op het etiket van de fabrikant, wat betekent dat de apparatuur is getest volgens de volgende richtlijnen en normen: Deze apparatuur is getest volgens de vereisten voor het CE-merkteken zoals vereist door de EMC-richtlijn 2014/30/EU, zoals aangegeven in de Europese norm EN 55032, klasse B, en de laagspanningsrichtlijn 2014/35/EU, zoals aangegeven in de Europese norm EN 62368-1.

### **Algemene informatie voor alle gebruikers**

Deze apparatuur genereert, gebruikt en kan radiofrequentie-energie uitstralen. Als het apparaat niet volgens deze handleiding wordt geïnstalleerd en gebruikt, kan het storingen veroorzaken in de radio- en televisiecommunicatie. Er is echter geen garantie dat er geen storing zal optreden in een bepaalde installatie als gevolg van locatiespecifieke factoren.

1. Om aan de emissie- en immuniteitseisen te voldoen, moet de gebruiker het volgende in acht nemen:
  - i. Gebruik alleen de meegeleverde I/O-kabels om dit digitale apparaat met een willekeurige computer te verbinden.
  - ii. Gebruik alleen de meegeleverde, door de fabrikant goedgekeurde lijnkabel om aan de eisen te voldoen.
  - iii. De gebruiker wordt gewaarschuwd dat wijzigingen of aanpassingen aan de apparatuur die niet uitdrukkelijk zijn goedgekeurd door de partij die verantwoordelijk is voor de naleving, de bevoegdheid van de gebruiker om de apparatuur te bedienen kunnen doen vervallen.
2. Als dit apparaat storing lijkt te veroorzaken in de radio- of televisieontvangst, of in een ander apparaat:
  - i. Verifieer als emissiebron door de apparatuur uit en in te schakelen. Als u vaststelt dat dit apparaat de storing veroorzaakt, probeer dan de storing te verhelpen door een of meer van de volgende maatregelen te nemen:
    - a. Zet het digitale apparaat uit de buurt van de betreffende ontvanger.
    - b. Plaats het digitale apparaat opnieuw (draai) ten opzichte van de betreffende ontvanger.
    - c. Richt de antenne van de betreffende ontvanger opnieuw.
    - d. Steek de stekker van het digitale apparaat in een ander stopcontact zodat het digitale apparaat en de ontvanger zich op verschillende aftakkingen bevinden.
    - e. Ontkoppel en verwijder alle I/O-kabels die het digitale apparaat niet gebruikt. (Onafgewerkte I/O-kabels zijn een potentiële bron van hoge RF-emissieniveaus).
    - f. Sluit het digitale apparaat alleen aan op een geaard stopcontact. Gebruik geen AC-adapterstekkers. (Het verwijderen of doorsnijden van de aarding van het netsnoer kan de RF-emissieniveaus verhogen en kan ook een dodelijk schokgevaar voor de gebruiker opleveren).

Als u extra hulp nodig heeft, raadpleeg dan uw dealer, fabrikant of een ervaren radio- of televisiemonteur.

## Richtlijn voor radioapparatuur

Elo verklaart hierbij dat het type radioapparatuur, Elo handbediende computer, in overeenstemming is met Richtlijn 2014/53/EU. De volledige tekst van de EU-conformiteitsverklaring is beschikbaar op het volgende internetadres: [www.elotouch.com](http://www.elotouch.com).

Dit apparaat is uitsluitend ontworpen en bedoeld voor gebruik binnenshuis.

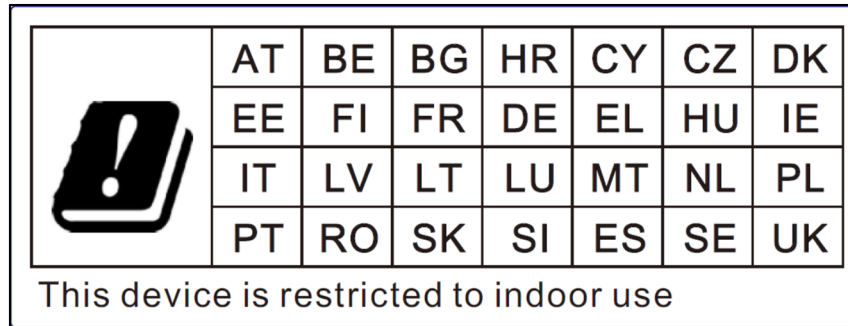

Bedieningsfrequentie en radiofrequentievermogen worden hieronder vermeld:

- WLAN 802.11a/b/g/n/ac
  - ❖ 2400~2483,5MHz < 17dBm EIRP.
  - ❖ 5150~5250MHz < 18dBm EIRP.
- BT 2400~2483,5MHz < 11dBm EIRP.

## ECC/DEC/ (04)08

Het gebruik van de frequentieband 5150-5350 MHz is beperkt tot het gebruik binnenshuis vanwege de beschermingseisen van satellietdiensten. EC-R&TTE-richtlijn EU-Richtlijn 2014/53/EU van het Europees Parlement en de Raad van 16 april 2014 betreffende de harmonisatie van de wetgevingen van de lidstaten inzake het op de markt aanbieden van radioapparatuur en tot intrekking van Richtlijn 1999/5/EC Voor de EER relevante tekst.



Identificatiemerk en de relevante technische documentatie wordt bewaard door: Elo Touch Solutions, Inc. 670 N. McCarthy Boulevard Suite 100 Milpitas, CA 95035 USA

### **USA FCC ID:**

- RBWESY07P1

### **Canada IC ID:**

- 10757B-ESY07P1

## Agentschap Certificaties

Voor dit randapparaat zijn de volgende certificeringen en keurmerken afgegeven of gedeclareerd:

- UL, FCC (US) – Klasse B.
- cUL, IC (Canada)
- CB (Internationale Veiligheid)
- CE (Europa) – Klasse B.
- RCM (Australië).

## Richtlijn betreffende afgedankte elektrische en elektronische apparatuur (AEEA)



Dit product mag niet worden weggegooid bij het huishoudelijke afval. Het moet worden gedeponeerd bij een inrichting die terugwinning en recycling mogelijk maakt.

Elo heeft in bepaalde delen van de wereld recyclingregelingen getroffen. Voor informatie over hoe u toegang kunt krijgen tot deze regelingen, kunt u terecht bij [www.elotouch.com/e-waste-recycling-program/](http://www.elotouch.com/e-waste-recycling-program/).



Ce produit ne doit pas être jeté avec les ordures ménagères. Il doit être déposé dans une installation permettant la récupération et le recyclage.

Elo a mis en place des dispositifs de recyclage dans certaines régions du monde. Pour plus d'informations sur la façon dont vous pouvez accéder à ces dispositions, veuillez visiter

[www.elotouch.com/e-waste-recycling-program/](http://www.elotouch.com/e-waste-recycling-program/).



**Vervang de batterij alleen door hetzelfde type. Onjuiste vervanging van de batterij kan het risico op brandwonden, brand en explosies met zich meebrengen. Deponeer de batterij volgens de plaatselijke voorschriften. Risico op brand en brandwonden bij juiste bediening. Niet openen en verpletteren of verhitten boven 60° C / 140° F of verbranden. In geval van ernstige zwelling van de batterij, zet het gebruik van dan stop. (Remplacez la batterie avec le même type seulement. Un remplacement inapproprié de la batterie peut entraîner un risque de brûlures, d'incendie et d'explosion. Jetez la batterie conformément à la réglementation locale. Risque d'incendie et de brûlures si manipulé correctement. Ne pas ouvrir et écraser, chauffer au-dessus de 60° C / 140° F ou incinérer. S'il y a un gonflement sérieux de la batterie, ne continuez pas à utiliser).**

## Voedingsspecificaties

### Electrische Waarden

Invoer	9VDC/2A, 20VDC/2,25A (met de USB PD-adapter)
--------	----------------------------------------------

### Bedrijfsomstandigheden

Temperatuur	0°C - 50°C
-------------	------------

Vochtigheid	10% tot 90% (niet-condenserend)
-------------	---------------------------------

Hoogte	0 tot +10.000 ft (3.048m)
--------	---------------------------

### Opslagomstandigheden

Temperatuur	-30°C - 60°C
-------------	--------------

Vochtigheid	5% tot 95% (niet-condenserend)
-------------	--------------------------------

Hoogte	0 tot +35.000 ft (10.668m)
--------	----------------------------

**Opmerking:** Deze eenheid is bedoeld om geleverd te worden door een externe DC-voeding met UL-goedkeuring, uitvoer is in overeenstemming met ES1, voldoet aan LPS of PS2, gespecificeerd voor 9Vdc/2A minimum en maximum en omgevingstemperatuur tot 50°C minimum.



Zorg ervoor dat de spanning van de voeding juist is voorafgaand aan aansluiten van de apparatuur op het stopcontact en aard de aansluiting.

Zorg ervoor dat u het stroomsnoer aansluit op een stopcontact met aardverbinding.



# Deel 8: Garantie-informatie

Voor informatie over de garantie, gaat u naar <http://support.elotouch.com/warranty/>

Ga naar onze website [www.elotouch.com](http://www.elotouch.com) voor de meest recente informatie hieronder:

- Productinformatie.
- Specificaties.
- Komende evenementen.
- Persberichten.
- Softwaredrivers.

Om meer te weten te komen over ons uitgebreid gamma Elo touch-oplossingen, ga naar [www.elotouch.com](http://www.elotouch.com), of bel het dichtstbijzijnde kantoor.

Google, Android, Google Play en andere merken zijn handelsmerken van Google LLC.

---

#### Noord-Amerika

Tel +1 408 597 8000  
Fax +1 408 597 8001  
[elosales.na@elotouch.com](mailto:elosales.na@elotouch.com)

#### Europa

Tel +32 (0)16 70 45 00  
Fax +32 (0)16 70 45 49  
[elosales@elotouch.com](mailto:elosales@elotouch.com)

#### Azië-Pacific

Tel +86 (21) 3329 1385  
Fax +86 (21) 3329 1400  
[www.elotouch.com.cn](http://www.elotouch.com.cn)

#### Latijns-Amerika

Tel +52 55 2281-6958  
[elosales.latam@elotouch.com](mailto:elosales.latam@elotouch.com)

